

VALVEXTM
Power of Quality



ARMATURA SANITARNA

CENNIK 2023

VALVEX jest znakiem zastrzeżonym Valvex S.A. i podlega ochronie prawnej. Wszelkie jego powielanie, kopiowanie lub używanie w jakikolwiek inny sposób bez zgody Valvex S.A. jest zabronione. Valvex S.A. zastrzega, że wygląd produktów przedstawionych na zdjęciach może nieznacznie odbiegać od wyglądu rzeczywistego produktów.



Cennik obowiązuje od 17.10.2022 na terenie Rzeczypospolitej Polskiej.
Podane ceny są cenami netto.
Data wydruku: Czerwiec 2023

SYMBOLE

25 lat gwarancji
Udzielamy 25-letniej gwarancji na elementy odlewane i kute



Serwis 48h

Gwarancja usługi serwisowej w 48h

10 lat gwarancji



Ekologia

Posiadamy ISO 14001, nasze technologie i produkty są przyjazne dla środowiska

5 lat gwarancji



Jakość

Posiadamy ISO 9001, nasze produkty wyróżniają się najwyższą jakością

2 lata gwarancji



System SAVE MONEY

Rozwiązanie ograniczające zużycie wody

Mieszacz / głowica ceramiczna



Szybki start wody

Napowietrzający regulator strumienia



Regulowany rozstaw montażu

Automatyczny korek spustowy Click-Clack



Ultracienka głowica prysznicowa

Zespół spustowy z pociągaczem



Słuchawka 1-funkcyjna

Niski przepływ



Słuchawka 2-funkcyjna

Regulator strumienia z systemem antykamiennym



Słuchawka 3-funkcyjna

Przełącznik z blokadą



Słuchawka 5-funkcyjna

Obrotowa wylewka



Strumień normalny

Komfort użytkowania



Strumień - masaż

Wyciągana wylewka



Strumień mieszany

System COLD TOUCH



Strumień musujący

Wąż natryskowy z systemem ANTI-TWIST



Strumień ekonomiczny

Przełącznik ciśnieniowy



1l/min Soft STOP

System łatwego montażu EASY FIX



Bateria kompletna z zestawem natryskowym punktowym

PRZEPŁYW WODY

Z - Poniżej 9l/min

B - Poniżej 25,2l/min

A - Poniżej 15l/min

C - Poniżej 30l/min

S - Poniżej 19,8l/min

D - Poniżej 37,8l/min

SPIS TREŚCI

GLAMOUR LINE	6
AURORA	8
AURORA ROSE GOLD	8
V	10
CADIA	12
QUASAR	13
ELL	15
INIZIO	15
SUBLIME LINE	16
LOFT, LOFT GOLD LOFT BLACK	18
DECOR	21
TUBE	22
ESTO	25
ESTO BLACK	25
ANGELO	27
DELTA	28
LIFE LINE	30
ECO	32
LOGIC	33
GALEO	35
CLASS	37
BATERIE TERMOSTATYCZNE	40
ESTILL ROUND	41
ESTILL ROUND PLUS	41
ESTILL SQUARE PLUS	41
BATERIE SPECJALNE	42
MEDICA	44
SOLO	45
TIMEPRESS	45
URIVEX	45
ZESTAWY PODTYNKOWE	46
ROSE, DIONE BLACK	48
DIONE, CARRÉ BLACK	49
CARRÉ GOLD, CARRÉ	50
DIONE ROSE GOLD, DIONE BLACK	51
CARRÉ GOLD, CARRÉ BLACK, CARRÉ	52
ROUND, KVADRO	53
ROUND PLUS, KVADRO PLUS	54
ZESTAWY NATRYSKOWE	56
DIYA BLACK, DIYA	58
CUBUS BLACK, CUBUS	59
V BLACK, V	60
LOFT GOLD, LOFT BLACK	62
LOFT, LOFT BLACK	63
LOFT, TUBE	64
ESTO BLACK, ESTO	65
DECOR BLACK, DECOR	67
LOFT, FARO	68
COOL, ROSE	69
CADIA, LOFT, WET	70
VERA, FRESCO	71
AKCESORIA	72
SŁUCHAWKI	74
WĘŻE NATRYSKOWE	78
UCHWYTY	80
KORKI SPUSTOWE	81
WYLEWKI	82
PERLATORY	83
GŁOWICE	83
MIESZACZE	84
PRZEŁĄCZNIKI NATRYSKU	85

GLAMOUR LINE

SUBLIME LINE

LIFE LINE

BATERIE TERMOSTATYCZNE

BATERIE SPECJALNE

ZESTAWY PODTYNKOWE

ZESTAWY NATRYSKOWE

AKCESORIA





GLAMOUR LINE

GUARANTEE
25
YEARS
LIMITED

48h
SERVICE
POLAND

1. AURORA

Bateria umywalkowa stojąca z automatycznym korkiem spustowym

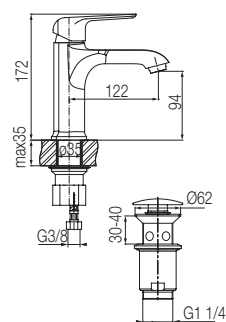

Kod	Regulator	Klasa przepływu	Akcesoria	Wykończenie	Cena (PLN/szt.)
2445100	Ø35	Z	click-clack	Chrome	501,00
2445200				Rose Gold	763,00

2. AURORA

Bateria umywalkowa stojąca, wysoka

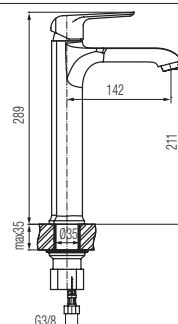

Kod	Regulator	Klasa przepływu	Akcesoria	Wykończenie	Cena (PLN/szt.)
2445110	Ø35	Z	---	Chrome	611,00
2445117			Perlator MIKADO	Chrome	667,00
2445210			---	Rose Gold	997,00
2445217			Perlator MIKADO	Rose Gold	1 060,00

3. AURORA

Bateria wannowa ścienna

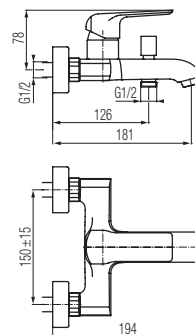

Kod	Regulator	Klasa przepływu	Akcesoria	Wykończenie	Cena (PLN/szt.)
2445130	Ø35	B/B	---	Chrome	469,00
2445230				Rose Gold	848,00

4. AURORA

Bateria natryskowa ścienna

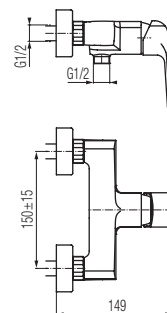

Kod	Regulator	Klasa przepływu	Akcesoria	Wykończenie	Cena (PLN/szt.)
2445140	Ø35	B	---	Chrome	363,00
2445240				Rose Gold	697,00

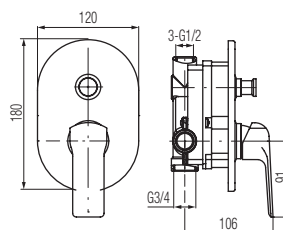
5. AURORABateria wannowo-natryskowa
podtynkowa

Kod	Regulator	Klasa przepływu	Akcesoria	Wykończenie	Cena (PLN/szt.)
2445170	Ø35	B/B	---	Chrome	603,00
2445270				Rose Gold	848,00

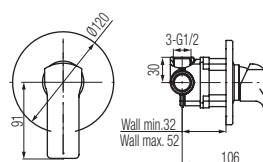
6. AURORABateria natryskowa
podtynkowa

Kod	Regulator	Klasa przepływu	Akcesoria	Wykończenie	Cena (PLN/szt.)
2445160	Ø35	B	---	Chrome	408,00
2445260				Rose Gold	637,00

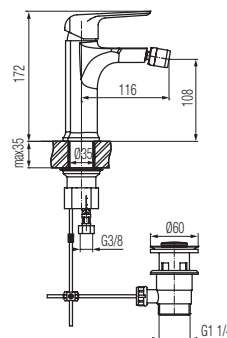
7. AURORABateria bidetowa
stojąca z korkiem spustowym

Kod	Regulator	Klasa przepływu	Akcesoria	Wykończenie	Cena (PLN/szt.)
2445120	Ø35	A	korek spustowy metalowy	Chrome	540,00
2445220				Rose Gold	848,00

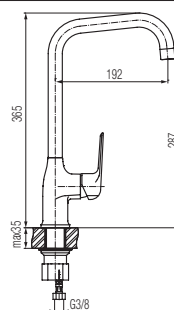
8. AURORABateria kuchenna
stojąca z dźwignią z boku,
z obrotową wylewką

Kod	Regulator	Klasa przepływu	Akcesoria	Wykończenie	Cena (PLN/szt.)
2445150	Ø35	A	---	Chrome	522,00
2445157		Z	Perlator MIKADO	Chrome	575,00
2445250		A	---	Rose Gold	921,00
2445257		Z	Perlator MIKADO	Rose Gold	980,00

GUARANTEE
25
YEARS
LIMITED

48h
SERVICE
POLAND

9. V

Bateria umywalkowa stojąca z automatycznym korkiem spustowym

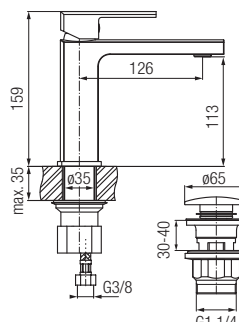

SAVE MONEY

NEW!



Kod	Regulator	Klasa przepływu	Aksesoria	Wykończenie	Cena (PLN/szt.)
2419200	Ø35	Z	click-clack	● Chrome	482,00
2419300				● Black	527,00

10. V

Bateria umywalkowa stojąca, wysoka

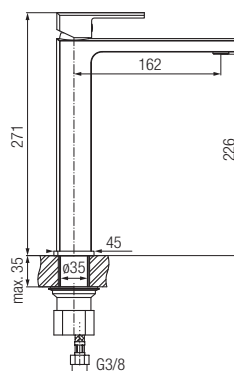

SAVE MONEY

NEW!



Kod	Regulator	Klasa przepływu	Aksesoria	Wykończenie	Cena (PLN/szt.)
2419210	Ø35	Z	---	● Chrome	650,00
2419310				● Black	729,00

11. V

Bateria umywalkowa ścienna, podtynkowa z wylewką

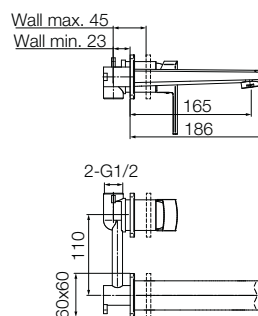

NEW!



Kod	Regulator	Klasa przepływu	Aksesoria	Wykończenie	Cena (PLN/szt.)
2419260	Ø35	B	---	● Chrome	629,00
2419360				● Black	661,00

12. V

Bateria wannowa ścienna

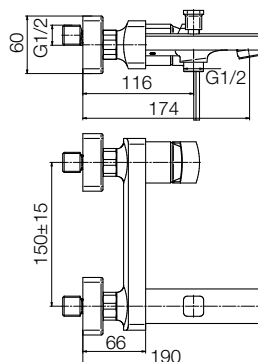

NEW!



Kod	Regulator	Klasa przepływu	Aksesoria	Wykończenie	Cena (PLN/szt.)
2419220	Ø35	B/B	---	● Chrome	583,00
2419320				● Black	639,00

13. V

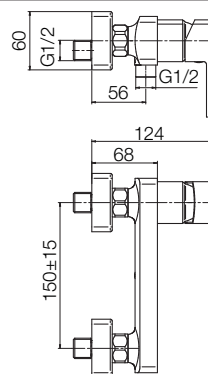
Bateria natryskowa
ścienna

NEW!



Kod	Regulator	Klasa przepływu	Akcesoria	Wykończenie	Cena (PLN/szt.)
2419230	Ø35	B	---	● Chrome	426,00
2419330				● Black	476,00

14. V

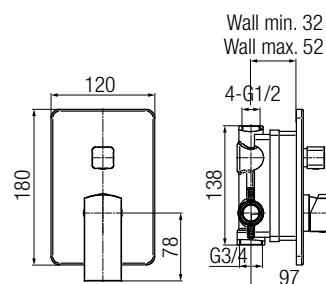
Bateria 3-funkcyjna
podtynkowa

NEW!



Kod	Regulator	Klasa przepływu	Akcesoria	Wykończenie	Cena (PLN/szt.)
2419270	Ø35	B/B/B	---	● Chrome	818,00
2419370				● Black	918,00

15. V

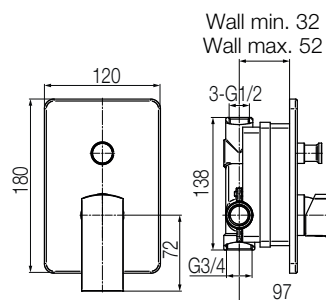
Bateria wannowo-
natryskowa podtynkowa

NEW!



Kod	Regulator	Klasa przepływu	Akcesoria	Wykończenie	Cena (PLN/szt.)
2419250	Ø35	B/B	---	● Chrome	598,00
2419350				● Black	656,00

16. V

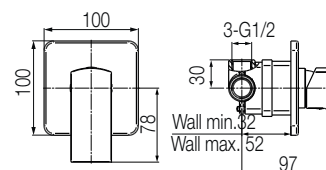
Bateria natryskowa
podtynkowa

NEW!



Kod	Regulator	Klasa przepływu	Akcesoria	Wykończenie	Cena (PLN/szt.)
2419240	Ø35	B	---	● Chrome	402,00
2419340				● Black	451,00

17. CADIA

Bateria umywalkowa stojąca

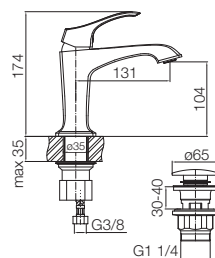

Kod	Regulator	Klasa przepływu	Aksesoria	Wykończenie	Cena (PLN/szt.)
2412300	Ø35	Z	click-clack	Chrome	356,00
2412400	Ø35	Z	click-clack	Bronze	503,00

18. CADIA

Bateria umywalkowa stojąca, wysoka

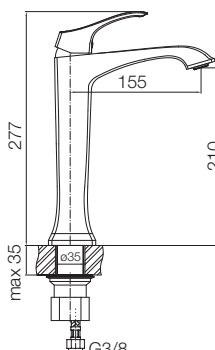

Kod	Regulator	Klasa przepływu	Aksesoria	Wykończenie	Cena (PLN/szt.)
2412310	Ø35	Z	---	Chrome	514,00
2412410	Ø35	Z	---	Bronze	556,00

19. CADIA

Bateria wannowa ścienna

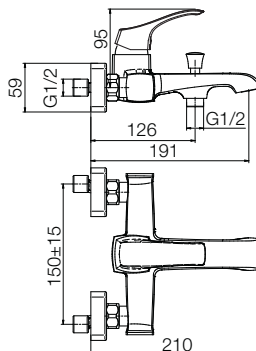

Kod	Regulator	Klasa przepływu	Aksesoria	Wykończenie	Cena (PLN/szt.)
2412320	Ø35	B/B	---	Chrome	472,00
2412420	Ø35	B/B	---	Bronze	524,00

20. CADIA

Bateria natryskowa ścienna

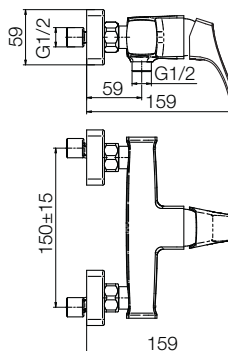

Kod	Regulator	Klasa przepływu	Aksesoria	Wykończenie	Cena (PLN/szt.)
2412330	Ø35	B	---	Chrome	356,00
2412430	Ø35	B	---	Bronze	409,00

21. QUASAR

Bateria umywalkowa stojąca z automatycznym korkiem spustowym

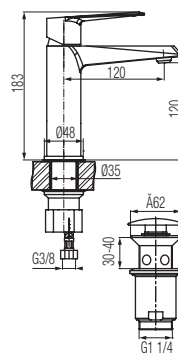

SAVE MONEY



Kod	Regulator	Klasa przepływu	Aksesoria	Wykończenie	Cena (PLN/szt.)
2446800	Ø35	Z	click-clack	● Chrome	542,00

GUARANTEE
25
YEARS
LIMITED48h
SERVICE
POINT

GLAMOUR LINE

22. QUASAR

Bateria umywalkowa stojąca, wysoka

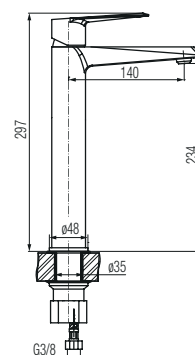

SAVE MONEY



Kod	Regulator	Klasa przepływu	Aksesoria	Wykończenie	Cena (PLN/szt.)
2446810	Ø35	Z	---	● Chrome	669,00
2446817			Perlator MIKADO	● Chrome	724,00

23. QUASAR

Bateria wannowa ścienna

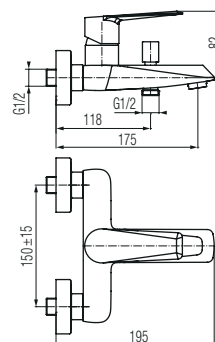

Kod	Regulator	Klasa przepływu	Aksesoria	Wykończenie	Cena (PLN/szt.)
2446830	Ø35	B/B	---	● Chrome	594,00

24. QUASAR

Bateria natryskowa ścienna

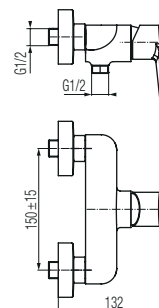

Kod	Regulator	Klasa przepływu	Aksesoria	Wykończenie	Cena (PLN/szt.)
2446840	Ø35	B	---	● Chrome	417,00

GUARANTEE
25
YEARS
LIMITED

48h
SERVICE
POLAND

25. QUASAR

Bateria wannowo-natryskowa
podtynkowa

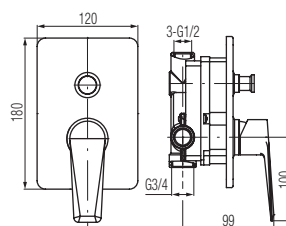

Kod	Regulator	Klasa przepływu	Akcesoria	Wykończenie	Cena (PLN/szt.)
2446870	Ø35	B/B	---	● Chrome	605,00

26. QUASAR

Bateria natryskowa
podtynkowa

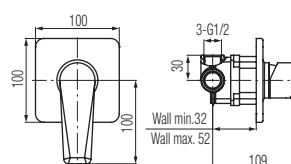

Kod	Regulator	Klasa przepływu	Akcesoria	Wykończenie	Cena (PLN/szt.)
2446860	Ø35	B	---	● Chrome	410,00

27. QUASAR

Bateria bidetowa
stojąca z korkiem spustowym

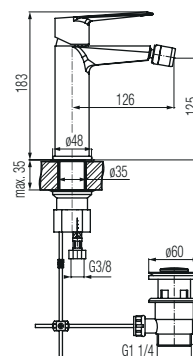

Kod	Regulator	Klasa przepływu	Akcesoria	Wykończenie	Cena (PLN/szt.)
2446820	Ø35	A	korek spustowy metalowy	● Chrome	634,00

28. QUASAR

Bateria kuchenna
stojąca z dźwignią z boku,
z obrotową wylewką

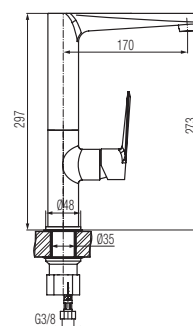

Kod	Regulator	Klasa przepływu	Akcesoria	Wykończenie	Cena (PLN/szt.)
2446850	Ø35	A	---	● Chrome	813,00
2446857	Ø35	Z	Perlator MIKADO	● Chrome	869,00

29. ELL

Bateria kuchenna stojąca z dźwignią z boku, z obrotową wylewką

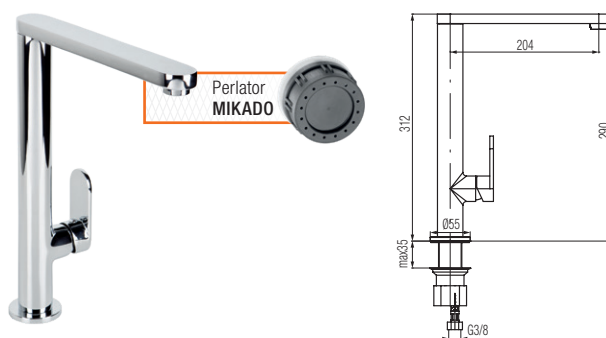

GUARANTEE
25
YEARS
LIMITED

48h
SERVICE
POINT

GLAMOUR LINE



Kod	Regulator	Klasa przepływu	Akcesoria	Wykończenie	Cena (PLN/szt.)
2453720	Ø35	A	---	● Chrome	519,00
2453727		Z	Perlator MIKADO	● Chrome	562,00

30. INIZIO

Bateria kuchenna stojąca, teleskopowa, z obrotową wylewką

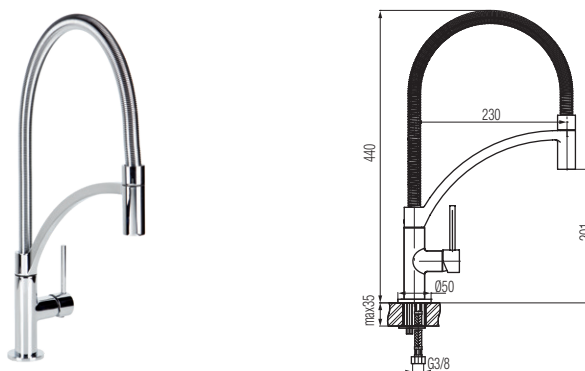

**SAVE
MONEY**



Kod	Regulator	Klasa przepływu	Akcesoria	Wykończenie	Cena (PLN/szt.)
2425900	Ø25	Z	---	● Chrome	735,00





SUBLIME LINE

SUBLIME LINE

1. LOFT ECO

Bateria umywalkowa stojąca z automatycznym korkiem spustowym

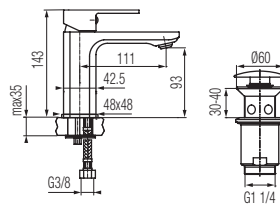

Kod	Regulator	Klasa przepływu	Akcesoria	Wykończenie	Cena (PLN/szt.)
2454900	Ø35	Z	click-clack	Chrome	473,00
2455800	Ø35	Z	click-clack	Gold	679,00
2455900	Ø35	Z	click-clack	Black	514,00

2. LOFT

Bateria umywalkowa stojąca z automatycznym korkiem spustowym

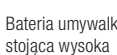
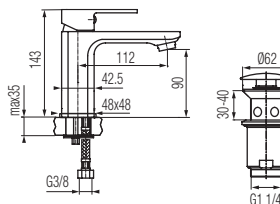

Kod	Regulator	Klasa przepływu	Akcesoria	Wykończenie	Cena (PLN/szt.)
2454910	Ø35	A	click-clack	Chrome	418,00

3. LOFT

Bateria umywalkowa stojąca wysoka

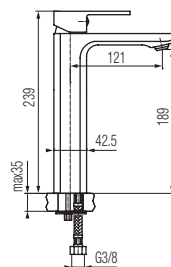

Kod	Regulator	Klasa przepływu	Akcesoria	Wykończenie	Cena (PLN/szt.)
2454920	Ø35	Z	---	Chrome	612,00

4. LOFT

Bateria umywalkowa stojąca wysoka

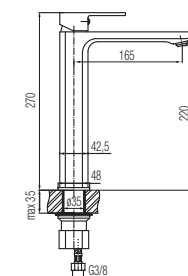

Kod	Regulator	Klasa przepływu	Akcesoria	Wykończenie	Cena (PLN/szt.)
2454730	Ø35	Z	---	Chrome	635,00
2455830	Ø35	Z	---	Gold	964,00
2455910	Ø35	Z	---	Black	711,00

5. LOFT

Bateria umywalkowa ścienna, podtynkowa z wylewką

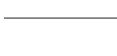
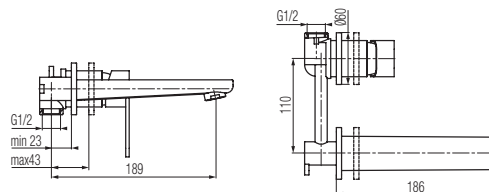

Kod	Regulator	Klasa przepływu	Akcesoria	Wykończenie	Cena (PLN/szt.)
2454780	Ø35	A	---	Chrome	618,00
2455860	Ø35	A	---	Gold	865,00
2455980	Ø35	A	---	Black	650,00

6. LOFT

Bateria wannowa
4-otworowa stojąca z akcesoriami

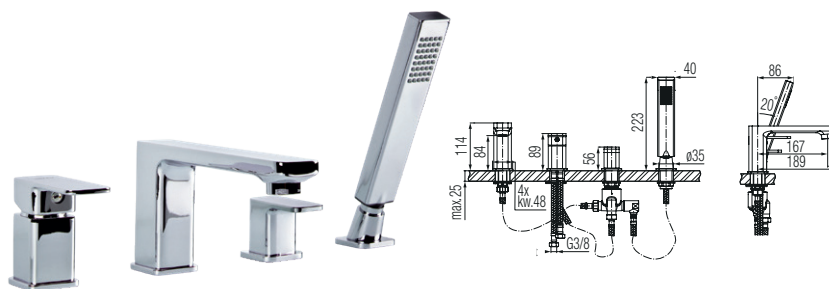

Kod	Regulator	Kl. przepływu	Akcesoria	Wykończenie	Cena (PLN/szt.)
2454890	gt.ceramiczna	B/Z	sluchawka, wąż natryskowy 1500 mm	Chrome	1 285,00
2455870	gt.ceramiczna	B/Z	sluchawka, wąż natryskowy 1500 mm	Gold	2 304,00
2455950	gt.ceramiczna	B/Z	sluchawka, wąż natryskowy 1500 mm	Black	1 417,00



GUARANTEE
25
YEARS
LIMIT

48h
SERVICE
POLSKA

SUBLIME LINE

7. LOFT

Bateria wannowa
ścienna

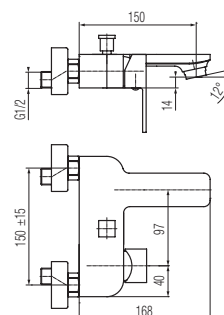

Kod	Regulator	Kl. przepływu	Akcesoria	Wykończenie	Cena (PLN/szt.)
2454930	Ø35	B/B	---	Chrome	578,00
2455810	Ø35	B/B	---	Gold	948,00
2455920	Ø35	B/B	---	Black	634,00



8. LOFT

Bateria natryskowa
ścienna

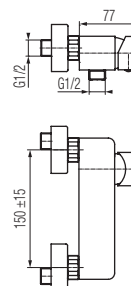

Kod	Regulator	Kl. przepływu	Akcesoria	Wykończenie	Cena (PLN/szt.)
2454940	Ø35	B	---	Chrome	417,00
2455820	Ø35	B	---	Gold	633,00
2455930	Ø35	B	---	Black	464,00



9. LOFT

Bateria natryskowa 2-funkcyjna
z przyłączem górnym

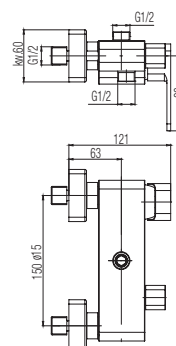

Kod	Regulator	Klasa przepływu	Akcesoria	Wykończenie	Cena (PLN/szt.)
2455760	Ø35	B/B	---	Chrome	542,00



10. LOFT

Bateria wannowo-natryskowa podtynkowa

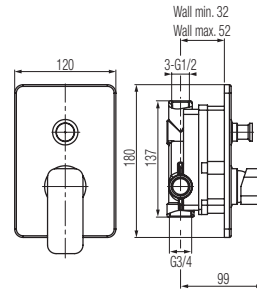

Kod	Regulator	Klasa przepływu	Aksesoria	Wykończenie	Cena (PLN/szt.)
2454980	Ø35	B/B	---	Chrome	578,00
2455550	Ø35	B/B	---	Gold	791,00
2455970	Ø35	B/B	---	Black	645,00

11. LOFT

Bateria natryskowa podtynkowa

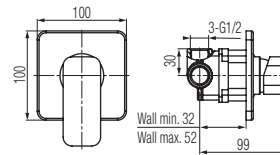

Kod	Regulator	Klasa przepływu	Aksesoria	Wykończenie	Cena (PLN/szt.)
2454970	Ø35	B	---	Chrome	392,00
2455540	Ø35	B	---	Gold	634,00
2455960	Ø35	B	---	Black	438,00

12. LOFT

Bateria podtynkowa z przełącznikiem ceramicznym 3-funkcyjnym

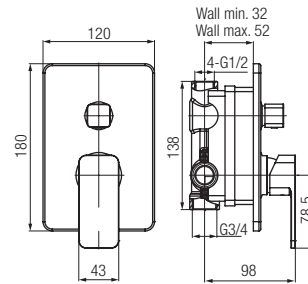

Kod	Regulator	Klasa przepływu	Aksesoria	Wykończenie	Cena (PLN/szt.)
2408660	Ø35	B/B/B	---	Chrome	804,00
2455560	Ø35	B/B/B	---	Gold	1 007,00
2408670	Ø35	B/B/B	---	Black	900,00

13. LOFT

Bateria bidetowa stojąca z korkiem spustowym

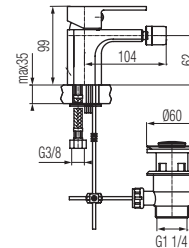

Kod	Regulator	Kl. przepływu	Aksesoria	Wykończenie	Cena (PLN/szt.)
2454950	Ø35	Z	korek spustowy metalowy	Chrome	477,00
2455880	Ø35	Z	korek spustowy metalowy	Gold	822,00
2455940	Ø35	Z	korek spustowy metalowy	Black	529,00

14. LOFT

Bateria kuchenna stojąca z dźwignią z boku, z obrotową wylewką

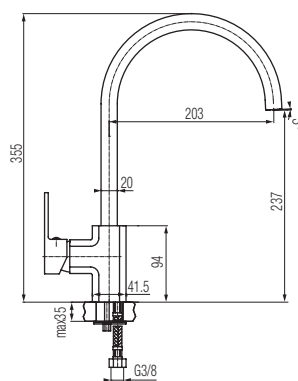

Kod	Regulator	Klasa przepływu	Aksesoria	Wykończenie	Cena (PLN/szt.)
2454960	Ø35	A	---	● Chrome	538,00



SUBLIME LINE

15. DECOR

Bateria umywalkowa stojąca

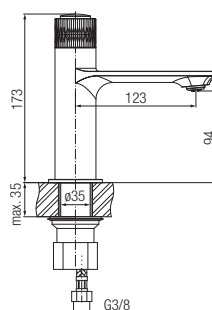

Kod	Regulator	Klasa przepływu	Aksesoria	Wykończenie	Cena (PLN/szt.)
2420600	Ø35	Z	---	● Chrome	304,00
2420650	Ø35	Z	---	● Black	325,00
2420700	Ø35	Z	---	● Black/Gold	346,00

16. DECOR

Bateria umywalkowa stojąca, wysoka

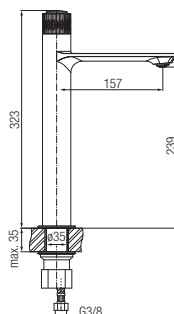

Kod	Regulator	Klasa przepływu	Aksesoria	Wykończenie	Cena (PLN/szt.)
2420610	Ø35	A	---	● Chrome	461,00
2420660	Ø35	A	---	● Black	577,00
2420710	Ø35	A	---	● Black/Gold	577,00

17. DECOR

Bateria wannowa ścienna z akcesoriami

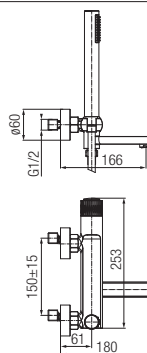

Kod	Regulator	Klasa przepływu	Aksesoria	Wykończenie	Cena (PLN/szt.)
2420620	Ø35	Z	wąż z rączką prysznicową	● Chrome	461,00
2420670	Ø35	Z	wąż z rączką prysznicową	● Black	482,00
2420720	Ø35	Z	wąż z rączką prysznicową	● Black/Gold	524,00

18. DECOR

Bateria natryskowa
ścienna z akcesoriami

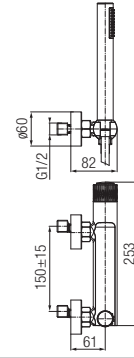

Kod	Regulator	Klasa przepływu	Akcesoria	Wykończenie	Cena (PLN/szt.)
2420630	Ø35	Z	wąż z rączką prysnicową	Chrome	409,00
2420680	Ø35	Z	wąż z rączką prysnicową	Black	461,00
2420730	Ø35	Z	wąż z rączką prysnicową	Black/Gold	461,00

19. TUBE ECO

Bateria umywalkowa
stojąca z automatycznym korkiem spustowym

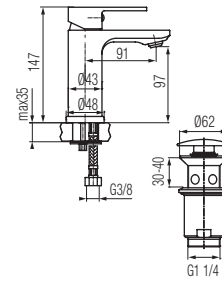

Kod	Regulator	Klasa przepływu	Akcesoria	Wykończenie	Cena (PLN/szt.)
2454800	Ø35	Z	click-clack	Chrome	425,00

20. TUBE

Bateria umywalkowa
stojąca z automatycznym korkiem spustowym

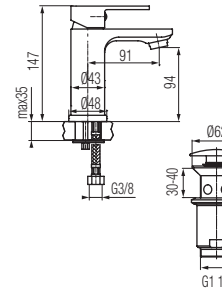

Kod	Regulator	Klasa przepływu	Akcesoria	Wykończenie	Cena (PLN/szt.)
2454810	Ø35	A	click-clack	Chrome	388,00

21. TUBE

Bateria umywalkowa
stojąca, wysoka

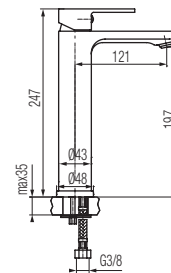

Kod	Regulator	Klasa przepływu	Akcesoria	Wykończenie	Cena (PLN/szt.)
2454820	Ø35	Z	---	Chrome	558,00

22. TUBE

Bateria umywalkowa
naścienna, podtynkowa z wylewką

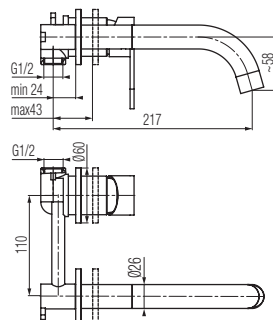

Kod	Regulator	Klasa przepływu	Aksesoria	Wykończenie	Cena (PLN/szt.)
2454790	Ø35	A	---	● Chrome	599,00

23. TUBE

Bateria wannowa
ścienna

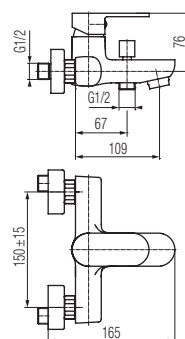

Kod	Regulator	Klasa przepływu	Aksesoria	Wykończenie	Cena (PLN/szt.)
2454830	Ø35	B/B	---	● Chrome	516,00

24. TUBE

Bateria natryskowa
ścienna

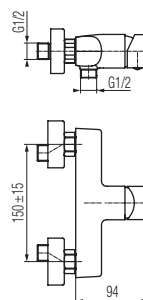

Kod	Regulator	Klasa przepływu	Aksesoria	Wykończenie	Cena (PLN/szt.)
2454840	Ø35	B	---	● Chrome	388,00

25. TUBE

Bateria natryskowa 2-funkcyjna
z przyłączem górnym

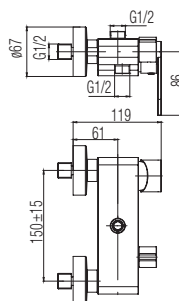

Kod	Regulator	Klasa przepływu	Aksesoria	Wykończenie	Cena (PLN/szt.)
2455720	Ø35	B/B	---	● Chrome	546,00

GUARANTEE
25
YEARS
LIMITED

48h
SERVICE
POLSKA

SUBLIME LINE

26. TUBE

Bateria wannowo-natryskowa podtynkowa

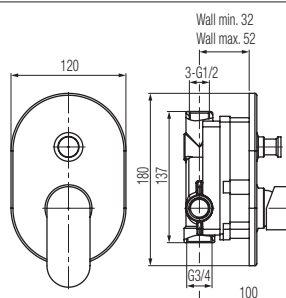

Kod	Regulator	Klasa przepływu	Akcesoria	Wykończenie	Cena (PLN/szt.)
2454880	Ø35	B/B	---	● Chrome	560,00

27. TUBE

Bateria natryskowa podtynkowa

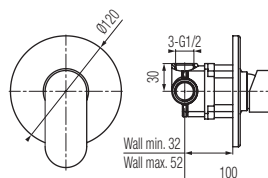

Kod	Regulator	Klasa przepływu	Akcesoria	Wykończenie	Cena (PLN/szt.)
2454870	Ø35	B	---	● Chrome	368,00

28. TUBE

Bateria podtynkowa z przełącznikiem ceramicznym 3-funkcyjnym

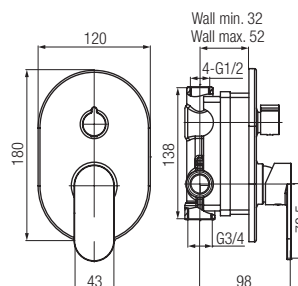

Kod	Regulator	Klasa przepływu	Akcesoria	Wykończenie	Cena (PLN/szt.)
2408640	Ø35	B/B/B	---	● Chrome	761,00

29. TUBE

Bateria bidetowa stojąca z korkiem spustowym

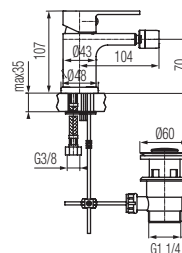

Kod	Regulator	Klasa przepływu	Akcesoria	Wykończenie	Cena (PLN/szt.)
2454850	Ø35	Z	korek spustowy metalowy	● Chrome	438,00

30. TUBE

Bateria kuchenna stojąca z dźwignią z boku, z obrotową wylewką

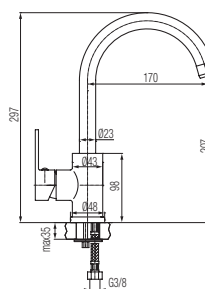

Kod	Regulator	Klasa przepływu	Akcesoria	Wykończenie	Cena (PLN/szt.)
2454860	Ø35	Z	---	● Chrome	465,00

31. ESTO

Bateria umywalkowa stojąca z automatycznym korkiem spustowym

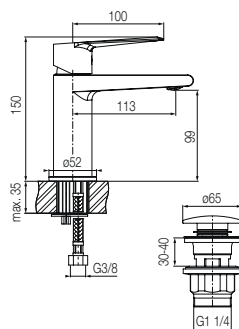

SAVE MONEY

NEW!



Kod	Regulator	Klasa przepływu	Aksesoria	Wykończenie	Cena (PLN/szt.)
2414200	Ø35	Z	click-clack	● Chrome	269,00
2414300	Ø35	Z	click-clack	● Black	291,00

GARANTE
25
YEARS
LIMIT48h
SERVICE
POLSKA

SUBLIME LINE

32. ESTO

Bateria umywalkowa stojąca wysoka

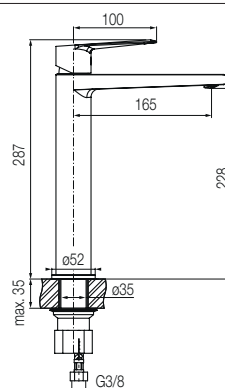

SAVE MONEY

NEW!



Kod	Regulator	Klasa przepływu	Aksesoria	Wykończenie	Cena (PLN/szt.)
2414210	Ø35	Z	---	● Chrome	560,00
2414310	Ø35	Z	---	● Black	605,00

33. ESTO

Bateria wannowa ścienna

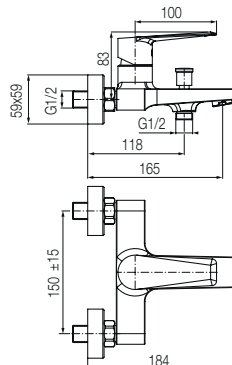

NEW!



Kod	Regulator	Klasa przepływu	Aksesoria	Wykończenie	Cena (PLN/szt.)
2414220	Ø35	A/B	blokada przełącznika	● Chrome	370,00
2414320	Ø35	A/B	blokada przełącznika	● Black	392,00

34. ESTO

Bateria umywalkowa ścienna, podtynkowa z wylewką

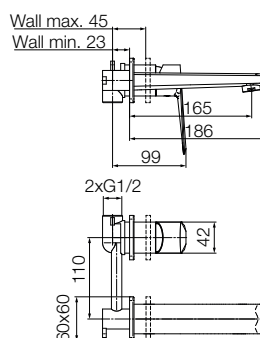

NEW!



Kod	Regulator	Klasa przepływu	Aksesoria	Wykończenie	Cena (PLN/szt.)
2414260	Ø35	A	---	● Chrome	556,00
2414360	Ø35	A	---	● Black	587,00

35. ESTO

Bateria natryskowa ścienna

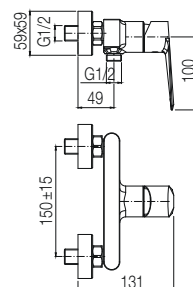

NEW!



Kod	Regulator	Klasa przepływu	Akcesoria	Wykończenie	Cena (PLN/szt.)
2414230	Ø35	B	---	● Chrome	277,00
2414330	Ø35	B	---	● Black	325,00

36. ESTO

Bateria wannowo-natryskowa podtynkowa

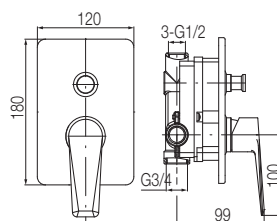

NEW!



Kod	Regulator	Klasa przepływu	Akcesoria	Wykończenie	Cena (PLN/szt.)
2414250	Ø35	B/B	---	● Chrome	524,00
2414350	Ø35	B/B	---	● Black	577,00

37. ESTO

Bateria natryskowa podtynkowa

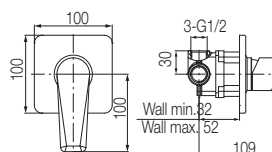

NEW!



Kod	Regulator	Klasa przepływu	Akcesoria	Wykończenie	Cena (PLN/szt.)
2414240	Ø35	B	---	● Chrome	352,00
2414340	Ø35	B	---	● Black	398,00

38. ESTO

Bateria podtynkowa z przełącznikiem ceramicznym 3-funkcyjnym

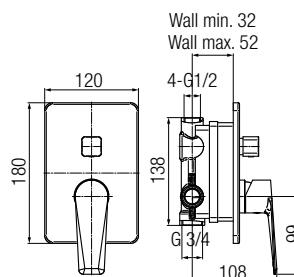

NEW!



Kod	Regulator	Klasa przepływu	Akcesoria	Wykończenie	Cena (PLN/szt.)
2414270	Ø35	B/B/B	---	● Chrome	724,00
2414370	Ø35	B/B/B	---	● Black	808,00

39. ANGELO

Bateria umywalkowa stojąca z korkiem spustowym

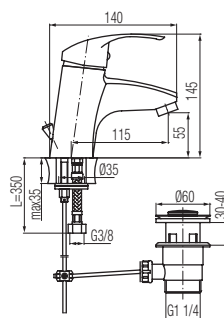

Kod	Regulator	Klasa przepływu	Akcesoria	Wykończenie	Cena (PLN/szt.)
2453000	Ø40	S	korek spustowy metalowy	● Chrome	403,00



SUBLIME LINE

40. ANGELO

Bateria wannowa ścienna

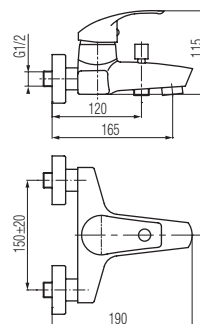

Kod	Regulator	Klasa przepływu	Akcesoria	Wykończenie	Cena (PLN/szt.)
2453010	Ø40	B/B	---	● Chrome	460,00

41. ANGELO

Bateria natryskowa ścienna

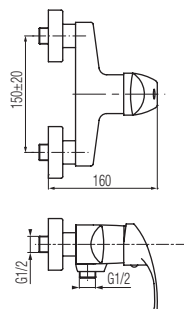

Kod	Regulator	Klasa przepływu	Akcesoria	Wykończenie	Cena (PLN/szt.)
2453020	Ø40	B	---	● Chrome	367,00

42. ANGELO

Bateria wannowo-natryskowa podtynkowa

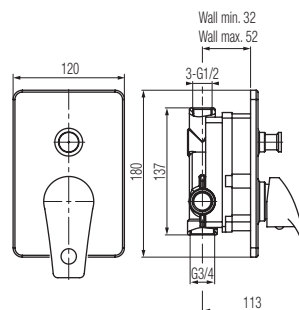

Kod	Regulator	Klasa przepływu	Akcesoria	Wykończenie	Cena (PLN/szt.)
2453280	Ø35	B/B	---	● Chrome	566,00

43. ANGELO

Bateria natryskowa podtynkowa

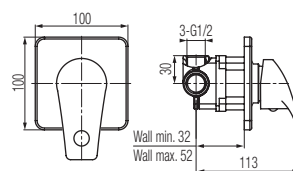

Kod	Regulator	Klasa przepływu	Akcesoria	Wykończenie	Cena (PLN/szt.)
2453270	Ø35	B	---	● Chrome	378,00

44. ANGELO

Bateria bidetowa stojąca z korkiem spustowym

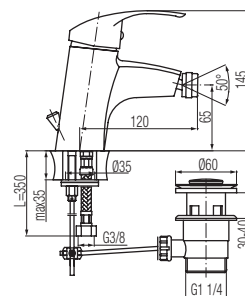

Kod	Regulator	Klasa przepływu	Akcesoria	Wykończenie	Cena (PLN/szt.)
2453050	Ø40	S	korek spustowy metalowy	● Chrome	414,00

45. ANGELO

Bateria kuchenna stojąca z dźwignią z boku, z obrotową wylewką

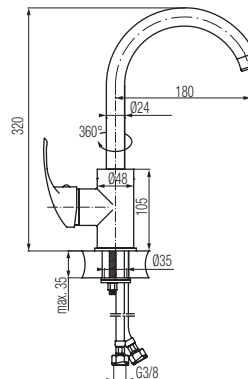

Kod	Regulator	Klasa przepływu	Akcesoria	Wykończenie	Cena (PLN/szt.)
2453030	Ø40	A	---	● Chrome	553,00

46. ANGELO

Bateria kuchenna stojąca z wyciąganym natryskiem, z obrotową wylewką

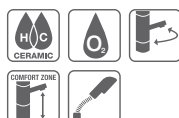
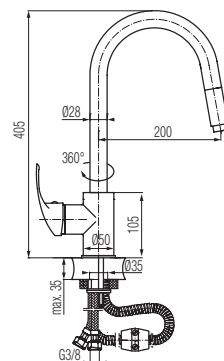

Kod	Regulator	Klasa przepływu	Akcesoria	Wykończenie	Cena (PLN/szt.)
2453040	Ø40	A	---	● Chrome	683,00

59. DELTA

Bateria kuchenna stojąca z dźwignią z boku, z obrotową wylewką

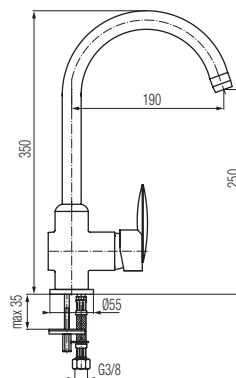

Kod	Regulator	Klasa przepływu	Akcesoria	Wykończenie	Cena (PLN/szt.)
2450060	Ø40	A	---	● Chrome	558,00

GUARANTEE
25
YEARS
LIMITED

48h
SERVICE
POLSKA

SUBLIME LINE

60. DELTA

Bateria kuchenna stojąca z dźwignią z boku, z obrotową wylewką

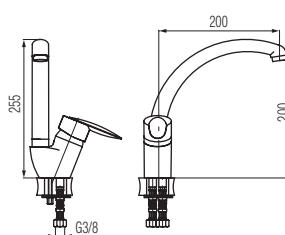

Kod	Regulator	Klasa przepływu	Akcesoria	Wykończenie	Cena (PLN/szt.)
2450070	Ø40	A	---	● Chrome	399,00

61. DELTA

Bateria kuchenna stojąca z obrotową wylewką

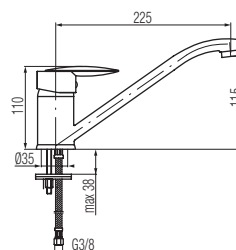

Kod	Regulator	Klasa przepływu	Akcesoria	Wykończenie	Cena (PLN/szt.)
2450080	Ø40	Z	---	● Chrome	335,00





LIFE LINE

LIFE LINE

1. ECO

Bateria umywalkowa stojąca

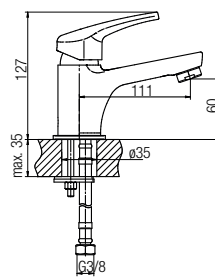

Kod	Regulator	Klasa przepływu	Akcesoria	Wykończenie	Cena (PLN/szt.)
2406900	Ø35	Z	---	● Chrome	151,00

2. ECO

Bateria umywalkowa stojąca z automatycznym korkiem spustowym

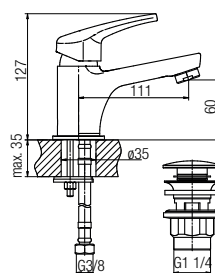

Kod	Regulator	Klasa przepływu	Akcesoria	Wykończenie	Cena (PLN/szt.)
2406910	Ø35	Z	click-clack	● Chrome	181,00

3. ECO

Bateria wannowa ścienna

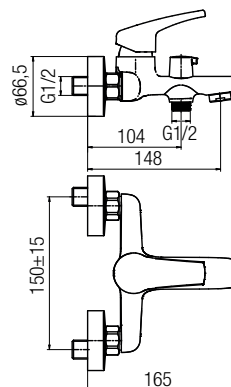

Kod	Regulator	Klasa przepływu	Akcesoria	Wykończenie	Cena (PLN/szt.)
2406920	Ø35	A/A	---	● Chrome	259,00

4. ECO

Bateria natryskowa ścienna

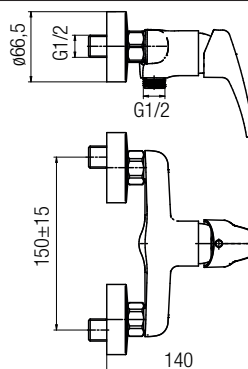

Kod	Regulator	Klasa przepływu	Akcesoria	Wykończenie	Cena (PLN/szt.)
2406930	Ø35	A	---	● Chrome	167,00

LIFE LINE



5. LOGIC

Bateria umywalkowa
stojąca z korkiem spustowym

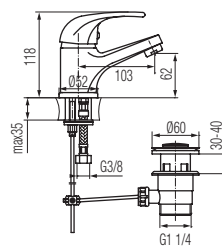

Kod	Regulator	Klasa przepływu	Akcesoria	Wykończenie	Cena (PLN/szt.)
2450880	Ø40	Z	korek spustowy metalowy	● Chrome	250,00

6. LOGIC

Bateria umywalkowa
stojąca z korkiem spustowym

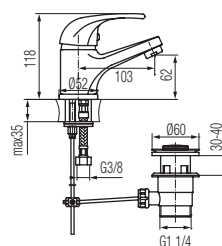

Kod	Regulator	Klasa przepływu	Akcesoria	Wykończenie	Cena (PLN/szt.)
2450900	Ø40	A	korek spustowy metalowy	● Chrome	217,00



LIFE LINE

7. LOGIC

Bateria umywalkowa
ścienna z obrotową wylewką

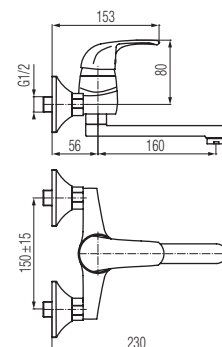

Kod	Regulator	Klasa przepływu	Akcesoria	Wykończenie	Cena (PLN/szt.)
2450920	Ø40	A	---	● Chrome	262,00

8. LOGIC

Bateria wannowa / umywalkowa
z obrotową wylewką, ścienna z akcesoriami

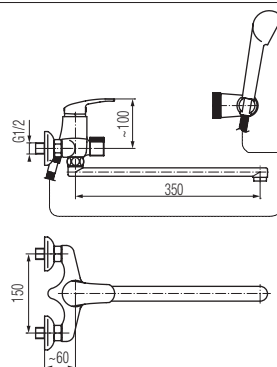

Kod	Regulator	Klasa przepływu	Akcesoria	Wykończenie	Cena (PLN/szt.)
2450750	Ø40	S/Z	śluchawka, uchwyt punktowy, wąż natryskowy 1500 mm	● Chrome	indywidualne ustalenia

9. LOGIC

Bateria wannowa
ścienna z akcesoriami

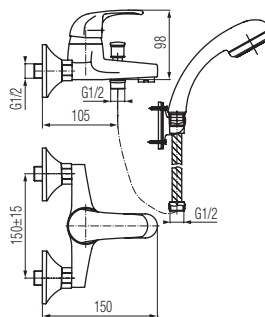

Kod	Regulator	Klasa przepływu	Akcesoria	Wykończenie	Cena (PLN/szt.)
2450910	Ø40	A/A	słuchawka, uchwyt punktowy, wąż natryskowy 1500 mm	● Chrome	327,00

10. LOGIC

Bateria natryskowa
ścienna z akcesoriami

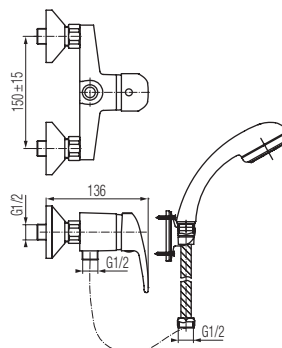

Kod	Regulator	Klasa przepływu	Akcesoria	Wykończenie	Cena (PLN/szt.)
2450950	Ø40	A	słuchawka, uchwyt punktowy, wąż natryskowy 1500 mm	● Chrome	270,00

11. LOGIC

Bateria bidetowa
stojąca z korkiem spustowym

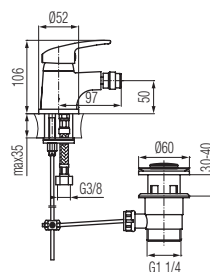

Kod	Regulator	Klasa przepływu	Akcesoria	Wykończenie	Cena (PLN/szt.)
2450990	Ø40	A	korek spustowy metalowy	● Chrome	234,00

12. LOGIC

Bateria kuchenna
stojąca z wyciąganym natryskiem,
z obrotową wylewką

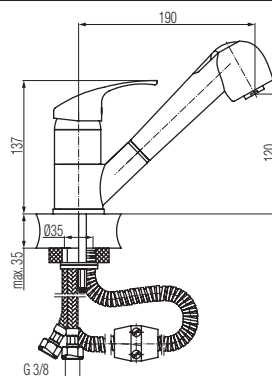

Kod	Regulator	Klasa przepływu	Akcesoria	Wykończenie	Cena (PLN/szt.)
2450960	Ø40	A	---	● Chrome	429,00

LIFE LINE

GUARANTEE
25
YEARS
LIMITED

48h
SERVICE
VALVE

13. LOGIC

Bateria kuchenna
stojąca z obrotową wylewką

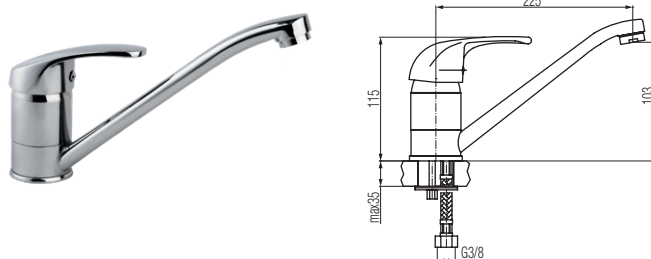

Kod	Regulator	Klasa przepływu	Akcesoria	Wykończenie	Cena (PLN/szt.)
2450930	Ø40	A	---	● Chrome	199,00

14. LOGIC

Bateria kuchenna
ścienna z obrotową wylewką

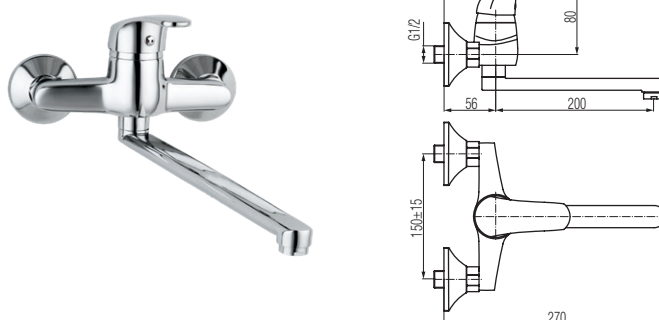

Kod	Regulator	Klasa przepływu	Akcesoria	Wykończenie	Cena (PLN/szt.)
2450940	Ø40	A	---	● Chrome	268,00

GUARANTEE
25
YEARS
LIMIT

48h
SERVICE
POINT

LIFE LINE

15. GALEO

Bateria umywalkowa
stojąca z korkiem spustowym

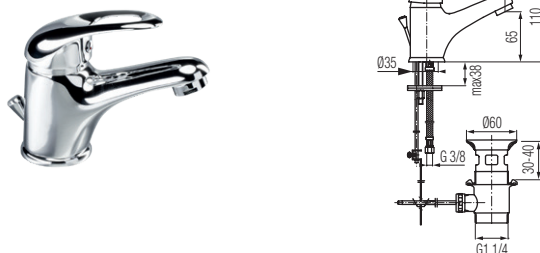

Kod	Regulator	Klasa przepływu	Akcesoria	Wykończenie	Cena (PLN/szt.)
2441000	Ø35	A	korek spustowy metalowy	● Chrome	273,00

16. GALEO

Bateria umywalkowa
stojąca z obrotową wylewką

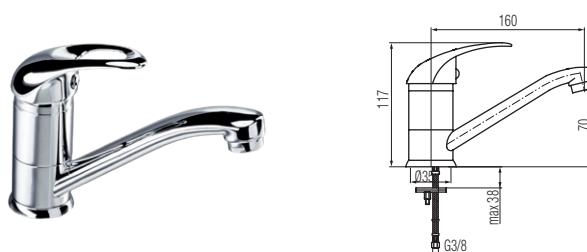

Kod	Regulator	Klasa przepływu	Akcesoria	Wykończenie	Cena (PLN/szt.)
2441420	Ø35	A	---	● Chrome	273,00

17. GALEO

Bateria umywalkowa
ścienna z obrotową wylewką

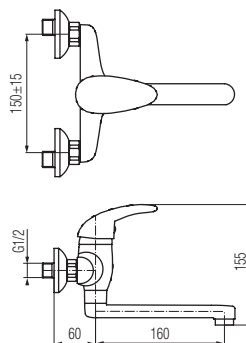

Kod	Regulator	Klasa przepływu	Akcesoria	Wykończenie	Cena (PLN/szt.)
2441020	Ø35	A	---	● Chrome	334,00

18. GALEO

Bateria wannowa / umywalkowa ścienna
z obrotową wylewką, z akcesoriami

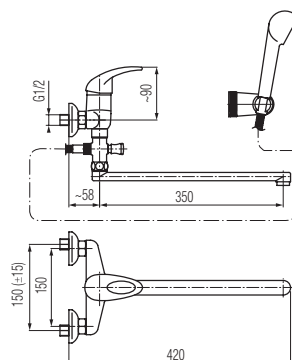

Kod	Regulator	Klasa przepływu	Akcesoria	Wykończenie	Cena (PLN/szt.)
2441070	Ø35	B	słuchawka, uchwyt punktowy, wąż natryskowy 1500 mm	● Chrome	446,00

19. GALEO

Bateria wannowa
ścienna z akcesoriami

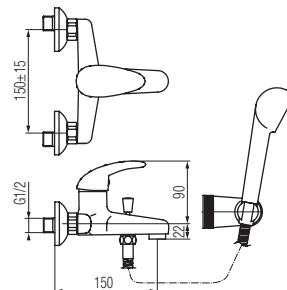

Kod	Regulator	Klasa przepływu	Akcesoria	Wykończenie	Cena (PLN/szt.)
2441040	Ø35	B	słuchawka, uchwyt punktowy, wąż natryskowy 1500 mm	● Chrome	426,00

20. GALEO

Bateria natryskowa
ścienna z akcesoriami

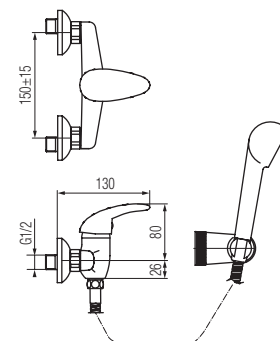

Kod	Regulator	Klasa przepływu	Akcesoria	Wykończenie	Cena (PLN/szt.)
2441050	Ø35	A	słuchawka, uchwyt punktowy, wąż natryskowy 1500 mm	● Chrome	341,00

21. GALEO

Bateria bidetowa
stojąca z korkiem spustowym

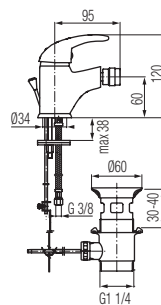

Kod	Regulator	Klasa przepływu	Aksesoria	Wykończenie	Cena (PLN/szt.)
2441060	Ø35	A	korek spustowy metalowy	Chrome	306,00

22. GALEO

Bateria kuchenna
stojąca z obrotową wylewką

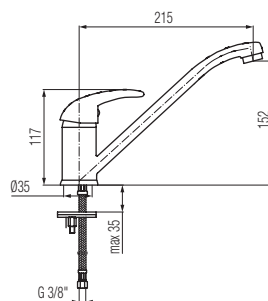

Kod	Regulator	Klasa przepływu	Aksesoria	Wykończenie	Cena (PLN/szt.)
2441010	Ø35	A	---	Chrome	276,00

GUARANTEE
25
YEARS
LIMIT

48h
SERVICE
POINT

LIFE LINE

23. GALEO

Bateria kuchenna
ścienna z obrotową wylewką

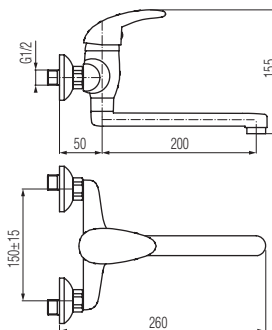

Kod	Regulator	Klasa przepływu	Aksesoria	Wykończenie	Cena (PLN/szt.)
2441030	Ø35	A	---	Chrome	329,00

24. GLASS

Bateria umywalkowa
stojąca z obrotową wylewką

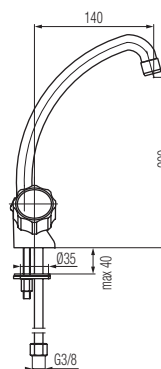

Kod	Regulator	Klasa przepływu	Aksesoria	Wykończenie	Cena (PLN/szt.)
2446000	głowica suwakowa	A	---	Chrome	241,00

25. CLASS

Bateria umywalkowa
ścienna z obrotową wylewką

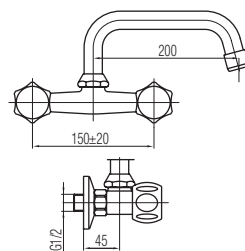

Kod	Regulator	Klasa przepływu	Aksesoria	Wykończenie	Cena (PLN/szt.)
2446010	głowica suwakowa	A	---	Chrome	296,00

26. CLASS

Bateria wannowa / umywalkowa
ścienna z obrotową wylewką, z akcesoriami

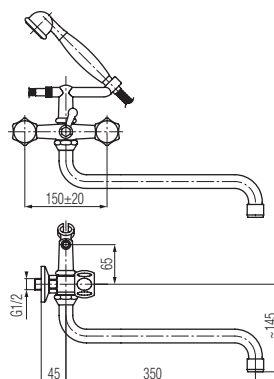

Kod	Regulator	Klasa przepływu	Aksesoria	Wykończenie	Cena (PLN/szt.)
2446050	głowica suwakowa	B	słuchawka, wąż natryskowy 1500 mm	Chrome	641,00

27. CLASS

Bateria wannowa
ścienna z akcesoriami

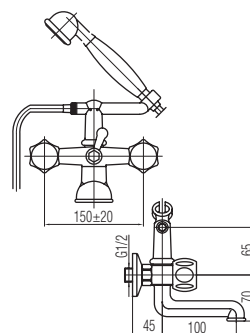

Kod	Regulator	Klasa przepływu	Aksesoria	Wykończenie	Cena (PLN/szt.)
2446030	głowica suwakowa	B/B	słuchawka, wąż natryskowy 1500 mm	Chrome	489,00

28. CLASS

Bateria natryskowa
ścienna z akcesoriami

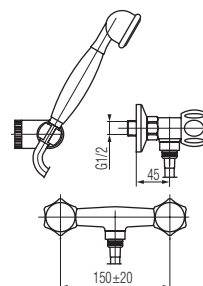

Kod	Regulator	Klasa przepływu	Aksesoria	Wykończenie	Cena (PLN/szt.)
2446040	głowica suwakowa	A	słuchawka, uchwyt punktowy, wąż natryskowy 1500 mm	Chrome	314,00

LIFE LINE

GUARANTEE
25
YEARS
WARRANTY

48h
SERVICE
VALVEX

29. CLASS

Bateria kuchenna
stojąca z obrotową wylewką

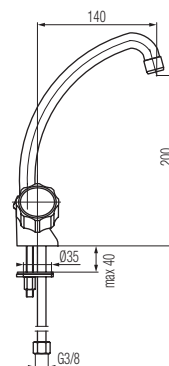

Kod	Regulator	Klasa przepływu	Akcesoria	Wykończenie	Cena (PLN/szt.)
2446060	głowica suwakowa	A	---	● Chrome	241,00

30. CLASS

Bateria kuchenna
ścienna z obrotową wylewką

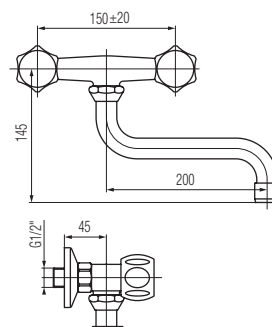

Kod	Regulator	Klasa przepływu	Akcesoria	Wykończenie	Cena (PLN/szt.)
2446020	głowica suwakowa	A	---	● Chrome	296,00



LIFE LINE

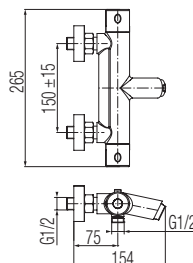

1. ESTILL ROUNDBateria termostaticzna
wannowa

Kod	Regulator	Klasa przepływu	Akcesoria	Wykończenie	Cena (PLN/szt.)
2447160	głowica termostaticzna	B/C	---	● Chrome	782,00

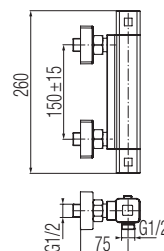
2. ESTILL SQUARE PLUSBateria termostaticzna
natryskowa

Kod	Regulator	Klasa przepływu	Akcesoria	Wykończenie	Cena (PLN/szt.)
2447170	głowica termostaticzna	B	---	● Chrome	782,00

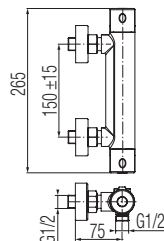
3. ESTILL ROUND PLUSBateria termostaticzna
natryskowa

Kod	Regulator	Klasa przepływu	Akcesoria	Wykończenie	Cena (PLN/szt.)
2447150	głowica termostaticzna	B	---	● Chrome	680,00







BATERIE SPECIJALNE

BATERIE SPECIJALNE

1. MEDICA

Bateria umywalkowa stojąca z korkiem spustowym

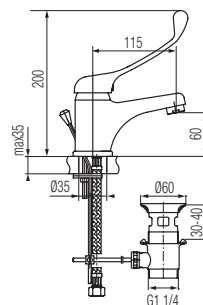

Kod	Regulator	Klasa przepływu	Akcesoria	Wykończenie	Cena (PLN/szt.)
2401760	040	A	korek spustowy metalowy	Chrome	515,00

2. MEDICA

Bateria umywalkowa stojąca z obrotową wylewką

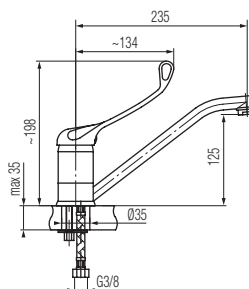

Kod	Regulator	Klasa przepływu	Akcesoria	Wykończenie	Cena (PLN/szt.)
2401770	040	A	---	Chrome	479,00

3. MEDICA

Bateria umywalkowa ścienna z obrotową wylewką

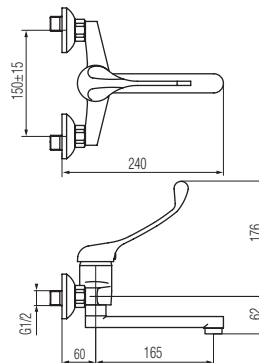

Kod	Regulator	Klasa przepływu	Akcesoria	Wykończenie	Cena (PLN/szt.)
2400760	040	A	---	Chrome	593,00

4. MEDICA

Bateria umywalkowa ścienna z długą, obrotową wylewką

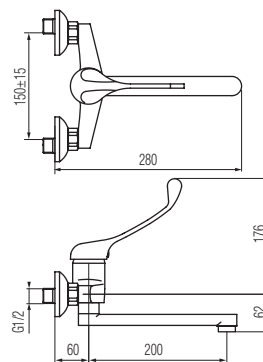

Kod	Regulator	Klasa przepływu	Akcesoria	Wykończenie	Cena (PLN/szt.)
2400940	040	A	---	Chrome	570,00

5. SOLO

Zawór stojący umywalkowy do wody zimnej lub gorącej

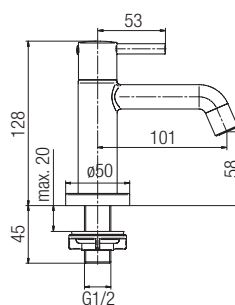

Kod	Regulator	Klasa przepływu	Akcesoria	Wykończenie	Cena (PLN/szt.)
2452880	zawór umywalkowy	A	---	● Chrome	150,00

6. TIMEPRESS

Zawór czasowy umywalkowy

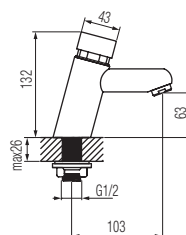

Kod	Regulator	Klasa przepływu	Akcesoria	Wykończenie	Cena (PLN/szt.)
2452900	zawór czasowy	A	---	● Chrome	357,00

7. URIVEX

Zawór splotujący pisuarowy

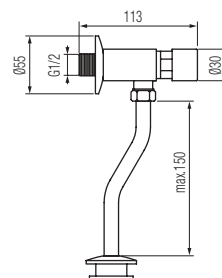

Kod	Regulator	Klasa przepływu	Akcesoria	Wykończenie	Cena (PLN/szt.)
2452950	zawór czasowy	S	---	● Chrome	220,00



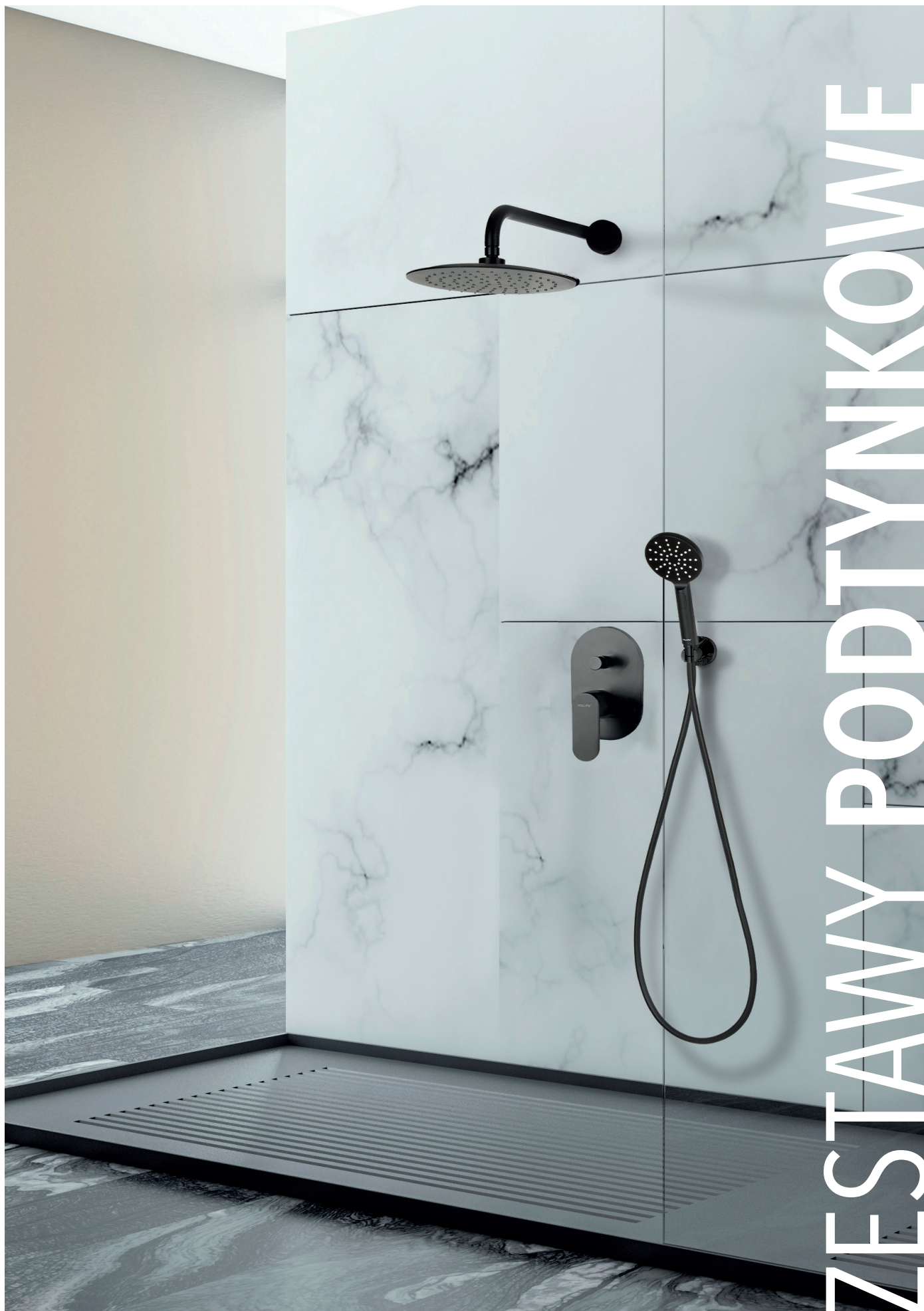

ZESTAWY PODTYNKOWE

ZESTAWY PODTYNKOWE

1. ROSE

Zestaw natryskowy podtynkowy



W skład zestawu wchodzi:

- poz. 7 2445430
- poz. 17 2445420
- poz. 19 2445410

NATRYSKI

- poz. 10 2445350

GLAMOUR LINE

- poz. 5 2445270



Regulator	Klasa przepływu	Akcesoria	Wykończenie
Ø35	C/Z	słuchawka, ramię natrysku, głowica prysznicowa, przyłącze kątowe, wąż natryskowy 1500 mm	Rose Gold

2. DIONE BLACK

Zestaw natryskowy podtynkowy

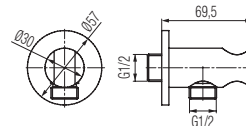
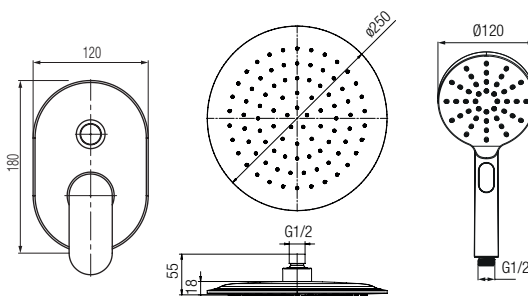
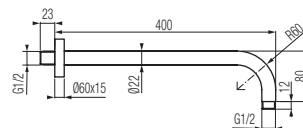

Kod	Regulator	Klasa przepływu	Akcesoria	Wykończenie	Cena (PLN/szt.)
2448860	Ø35	C/Z	słuchawka, ramię natrysku, głowica prysznicowa, przyłącze kątowe, wąż natryskowy 1500 mm	Black	1 640,00

ZESTAWY PODTYNKOWE

GUARANTEE
25
YEARS
LIMITED

48h
SERVICE
POLAND

GUARANTEE
2
YEARS
LIMITED

3. DIONE

Zestaw natryskowy podtynkowy

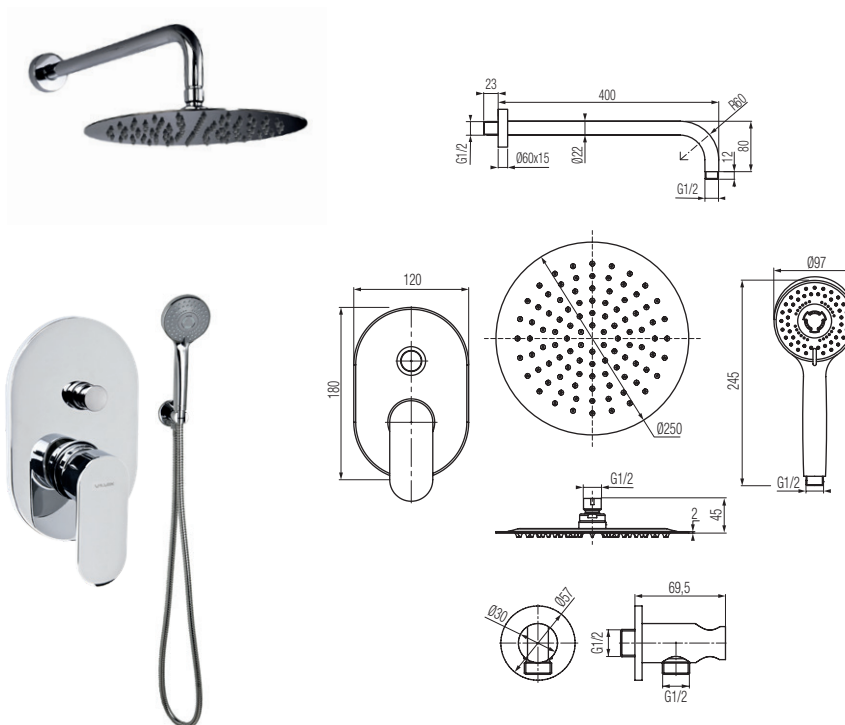

Kod	Regulator	Klasa przepływu	Akcesoria	Wykończenie	Cena (PLN/szt.)
2449990	Ø35	C/Z	słuchawka, ramię natrysku, głowica prysznicowa, przyłącze kątowe, wąż natryskowy 1500 mm	● Chrome	1 506,00

4. CARRÉ BLACK

Zestaw natryskowy podtynkowy

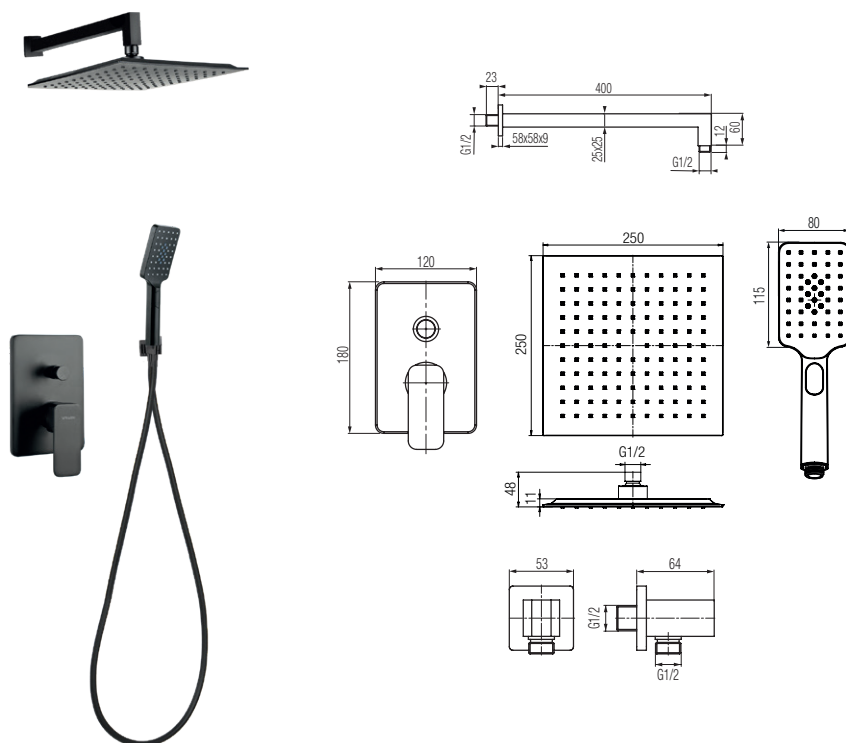

Kod	Regulator	Klasa przepływu	Akcesoria	Wykończenie	Cena (PLN/szt.)
2448850	Ø35	C/A	słuchawka, ramię natrysku, głowica prysznicowa, przyłącze kątowe, wąż natryskowy 1500 mm	● Black	1 910,00

GUARANTEE
25
YEARS
LIMIT

48h
SERVICE
HOTLINE

GUARANTEE
2
YEARS
LIMIT

ZESTAWY PODTYNKOWE

5. CARRÉ GOLD

Zestaw natryskowy podtynkowy

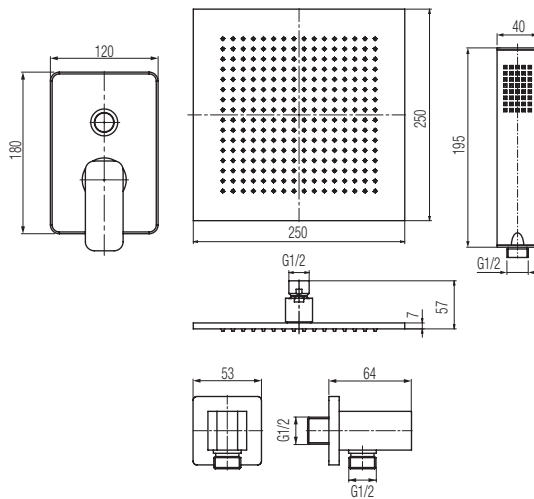
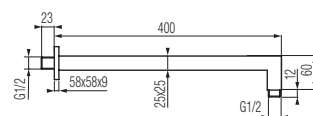
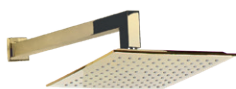

Kod	Regulator	Klasa przepływu	Akcesoria	Wykończenie	Cena (PLN/szt.)
2455790	Ø35	C/A	słuchawka, ramię natrysku, głowica prysznicowa, przyłącze kątowe, wąż natryskowy 1500 mm	Gold	2 309,00



6. CARRÉ

Zestaw natryskowy podtynkowy

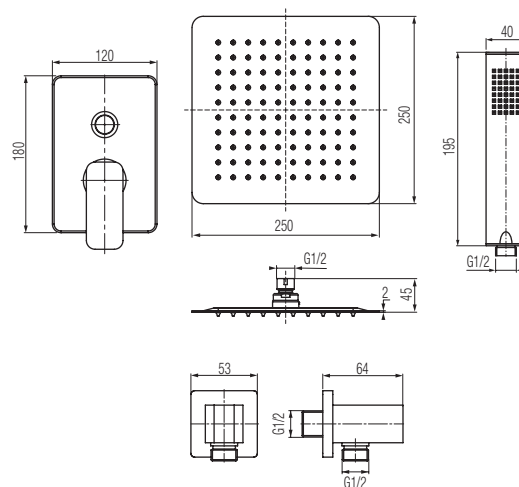
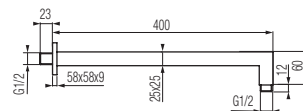

Kod	Regulator	Klasa przepływu	Akcesoria	Wykończenie	Cena (PLN/szt.)
2449980	Ø35	C/A	słuchawka, ramię natrysku, głowica prysznicowa, przyłącze kątowe, wąż natryskowy 1500 mm	Chrome	1 866,00



DESIGN
DLA KONESERA
PIĘKNO INNOWACJA PRESTIŻ
2016

ZESTAWY PODTYNKOWE

GUARANTEE
25
YEARS
LIMITED

48h
SERVICE
POLAND

GUARANTEE
2
YEARS
LIMITED

7. DIONE Rose Gold

Głowica prysznicowa

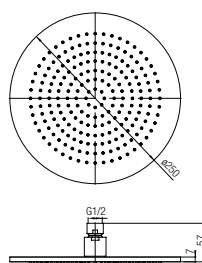

Kod	Wymiary	Aksesoria	Wykończenie	Cena (PLN/szt.)
2445430	ø 250 mm	---	Rose Gold	769,00

8. DIONE BLACK

Głowica prysznicowa

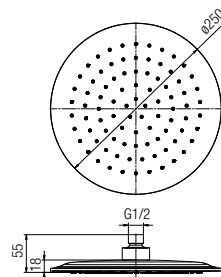

Kod	Wymiary	Aksesoria	Wykończenie	Cena (PLN/szt.)
2445960	ø 250 mm	---	Black	491,00

9. DIONE

Głowica prysznicowa

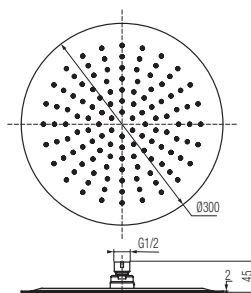

Kod	Wymiary	Aksesoria	Wykończenie	Cena (PLN/szt.)
2448420	ø 300 mm	---	Chrome	672,00

10. DIONE

Głowica prysznicowa

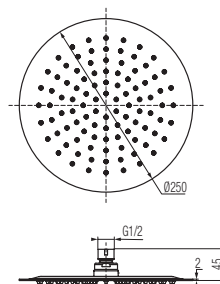

Kod	Wymiary	Aksesoria	Wykończenie	Cena (PLN/szt.)
2448410	ø 250 mm	---	Chrome	504,00

48h
SERVICE
VALVE

ZESTAWY PODTYNKOWE

11. DIONE

Głowica prysznicowa

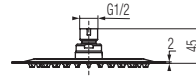
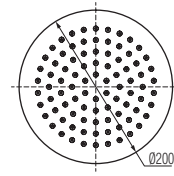

Kod	Wymiary	Aksesoria	Wykończenie	Cena (PLN/szt.)
2448400	∅ 200 mm	---	● Chrome	408,00

12. CARRÉ BLACK

Głowica prysznicowa

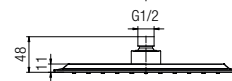
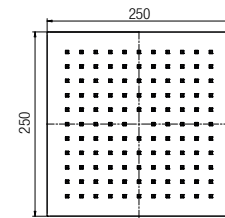

Kod	Wymiary	Aksesoria	Wykończenie	Cena (PLN/szt.)
2445980	250 x 250 mm	---	● Black	533,00

13. CARRÉ GOLD

Głowica prysznicowa

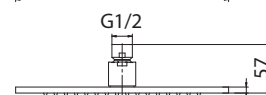
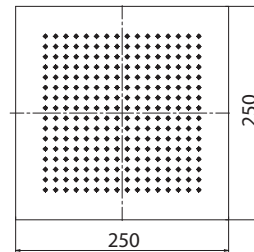

Kod	Wymiary	Aksesoria	Wykończenie	Cena (PLN/szt.)
2445590	250 x 250 mm	---	● Gold	1 432,00

14. CARRÉ

Głowica prysznicowa

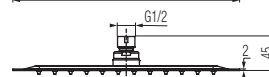
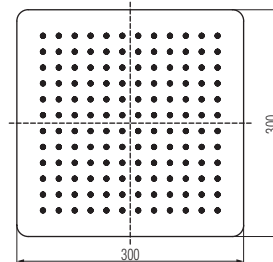

Kod	Wymiary	Aksesoria	Wykończenie	Cena (PLN/szt.)
2448450	300 x 300 mm	---	● Chrome	732,00

15. CARRÉ

Głowica prysznicowa

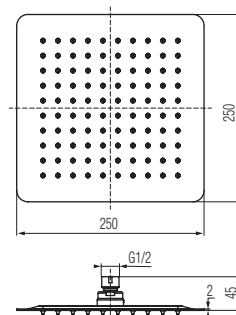

Kod	Wymiary	Aksesoria	Wykończenie	Cena (PLN/szt.)
2448440	250 x 250 mm	---	● Chrome	554,00

16. CARRÉ

Głowica prysznicowa

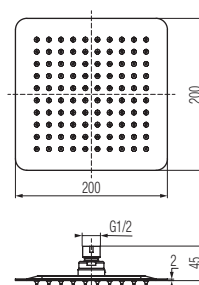

Kod	Wymiary	Aksesoria	Wykończenie	Cena (PLN/szt.)
2448430	200 x 200 mm	---	● Chrome	426,00

17. ROUND

Ramię natrysku ścienne

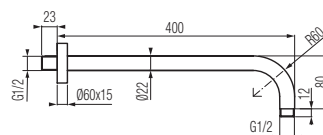

Kod	Wymiary	Aksesoria	Wykończenie	Cena (PLN/szt.)
2448460	400 mm	---	● Chrome	200,00
2445420	400 mm	---	● Rose Gold	298,00
2444660	400 mm	---	● Black	204,00

18. KVADRO

Ramię natrysku ścienne

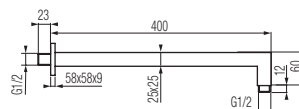

Kod	Wymiary	Aksesoria	Wykończenie	Cena (PLN/szt.)
2448470	400 mm	---	● Chrome	302,00
2455570	400 mm	---	● Gold	464,00
2444610	400 mm	---	● Black	301,00

48h
SERVICE
POLSKA

ZESTAWY PODTYNKOWE

19. ROUND PLUS

Przylącze kątowe

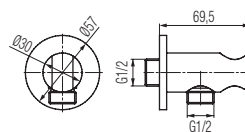

Kod	Wymiary	Akcesoria	Wykończenie	Cena (PLN/szt.)
2448310	G 1/2	---	● Chrome	220,00
2445410	G 1/2	---	● Rose Gold	330,00
2444670	G 1/2	---	● Black	219,00

20. ROUND

Przylącze kątowe

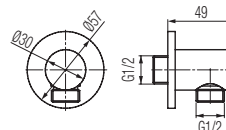

Kod	Wymiary	Akcesoria	Wykończenie	Cena (PLN/szt.)
2448300	G 1/2	---	● Chrome	182,00
2445400	G 1/2	---	● Rose Gold	282,00
2444680	G 1/2	---	● Black	192,00

21. KVADRO PLUS

Przylącze kątowe

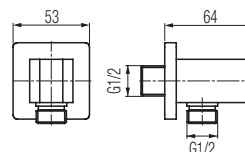

Kod	Wymiary	Akcesoria	Wykończenie	Cena (PLN/szt.)
2448330	G 1/2	---	● Chrome	242,00
2455580	G 1/2	---	● Gold	342,00
2444620	G 1/2	---	● Black	245,00

22. KVADRO

Przylącze kątowe

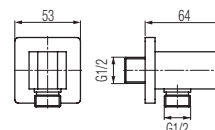

Kod	Wymiary	Akcesoria	Wykończenie	Cena (PLN/szt.)
2448320	G 1/2	---	● Chrome	200,00
2444630	G 1/2	---	● Black	190,00

23. ROUND

Wylewka wannowa podtynkowa

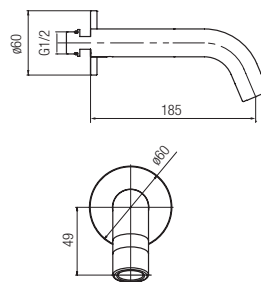

Kod	Wymiary	Akcesoria	Wykończenie	Cena (PLN/szt.)
2455520	G 1/2	---	● Chrome	238,90

24. KVADRO

Wylewka wannowa podtynkowa

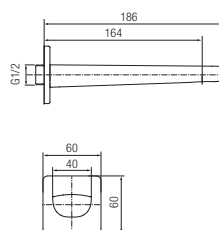

Kod	Wymiary	Akcesoria	Wykończenie	Cena (PLN/szt.)
2455500	G 1/2	---	● Chrome	272,60
2455890	G 1/2	---	● Gold	570,90
2455510	G 1/2	---	● Black	284,90





ZESTAWY NATRYSKOWE

GUARANTEE
5
YEARS

48h
SERVICE
POLAND



ZESTAWY NATRYSKOWE

ZESTAWY NATRYSKOWE

1. DIYA BLACK

Kolumna natryskowa
z baterią termostatyczną

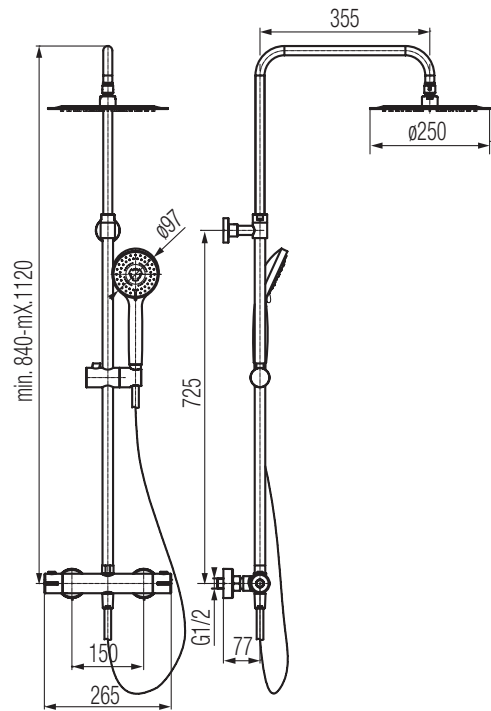

Kod	Regulator	Klasa przepływu	Akcesoria	Wykończenie	Cena (PLN/szt.)
2447120	---	B/A	stuchawka, głowica prysznicowa, uchwyt punktowy, wąż natryskowy 1500 mm	● Black	1 646,00

2. DIYA

Kolumna natryskowa
z baterią termostatyczną

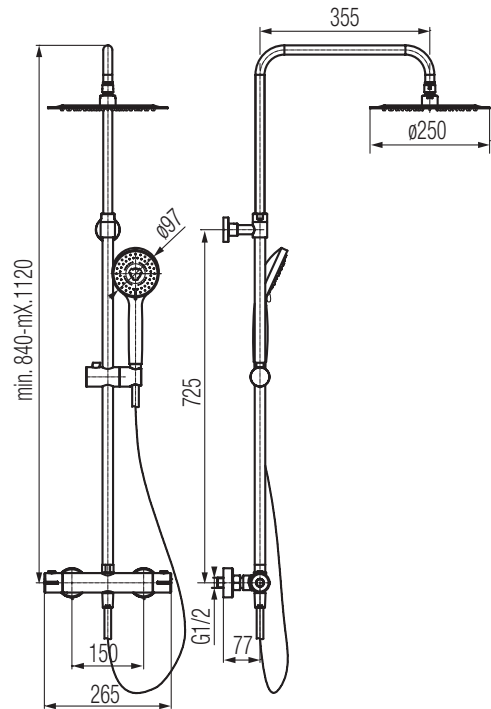

Kod	Regulator	Klasa przepływu	Akcesoria	Wykończenie	Cena (PLN/szt.)
2447190	---	B/A	stuchawka, głowica prysznicowa, uchwyt punktowy, wąż natryskowy 1500 mm	● Chrome	1 625,00

ZESTAWY NATRYSKOWE

GUARANTEE
5
YEARS
48h
SERVICE
POLAND

3. CUBUS BLACK

Kolumna natryskowa
z baterią termostatyczną

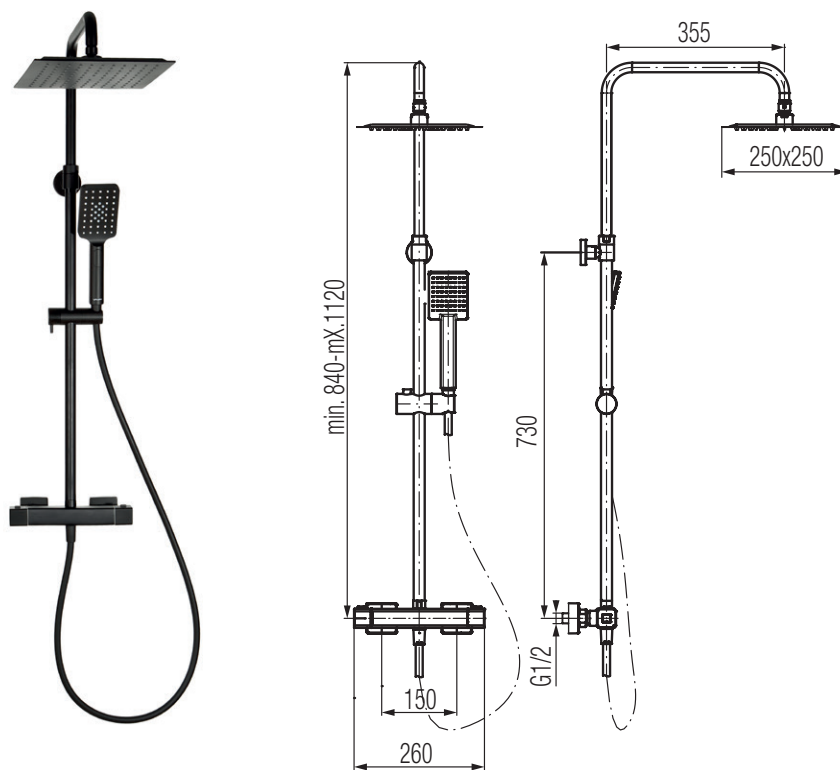

Kod	Regulator	Klasa przepływu	Akcesoria	Wykończenie	Cena (PLN/szt.)
2447130	---	B/A	słuchawka, głowica prysznicowa, uchwyt punktowy, wąż natryskowy 1500 mm	● Black	1 487,00

4. CUBUS

Kolumna natryskowa
z baterią termostatyczną

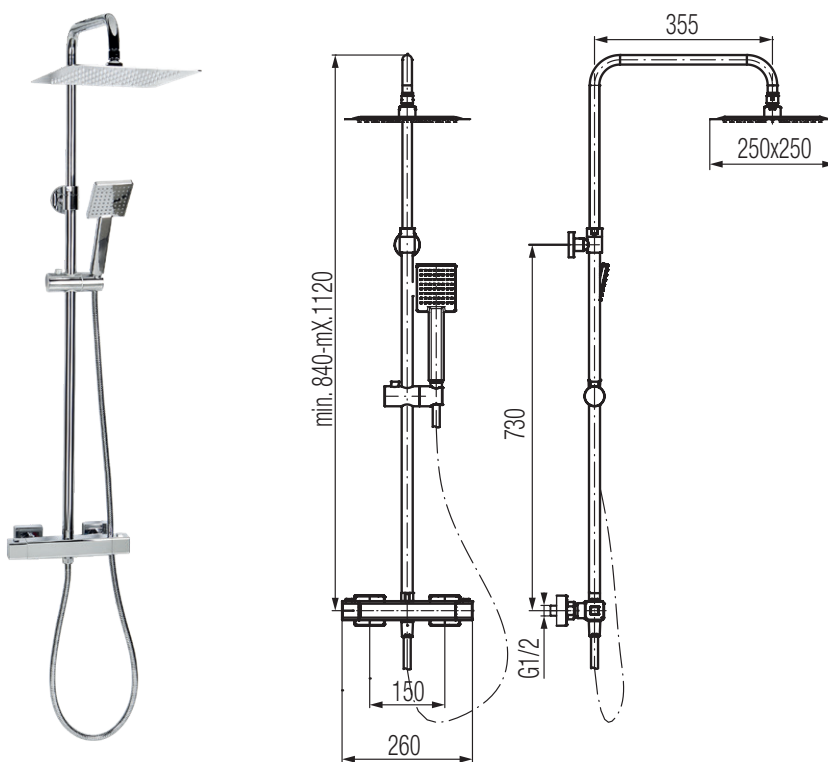

Kod	Regulator	Klasa przepływu	Akcesoria	Wykończenie	Cena (PLN/szt.)
2447140	---	B/A	słuchawka, głowica prysznicowa, uchwyt punktowy, wąż natryskowy 1500 mm	● Chrome	1 461,00



ZESTAWY NATRYSKOWE

5. V BLACK

Kolumna natryskowa z baterią natryskową

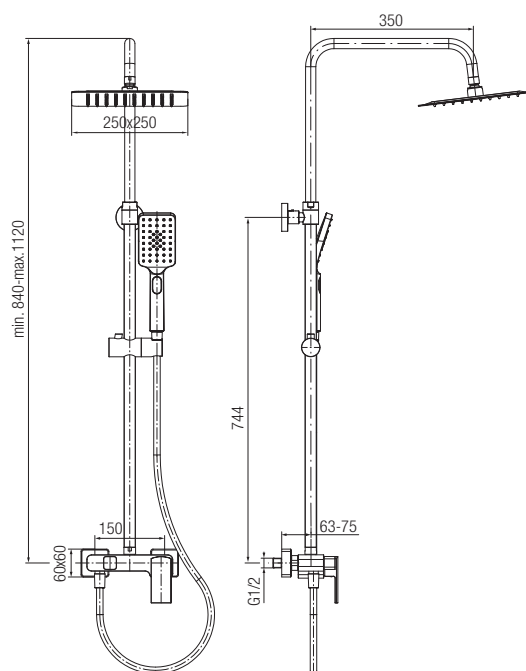

NEW!



Magic click!

Kod	Regulator	Klasa przepływu	Akcesoria	Wykończenie	Cena (PLN/szt.)
2419380	---	A/A	słuchawka, głowica prysznicowa, uchwyt punktowy, wąż natryskowy 1500 mm	● Black	1 286,00

6. V

Kolumna natryskowa z baterią natryskową

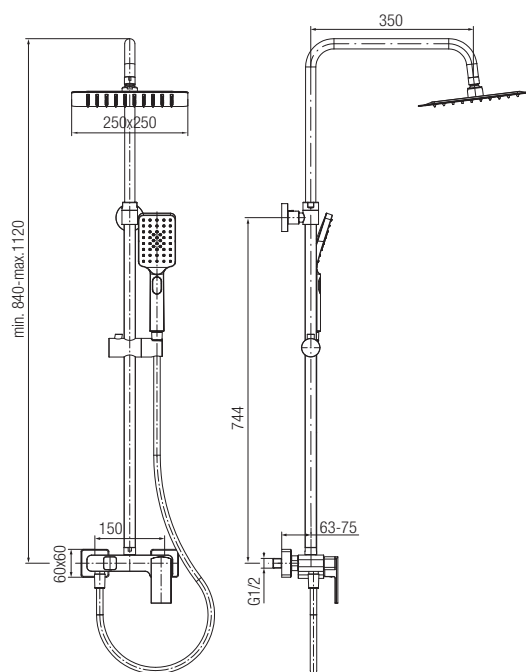

NEW!

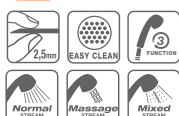

Magic click!

Kod	Regulator	Klasa przepływu	Akcesoria	Wykończenie	Cena (PLN/szt.)
2419280	---	A/A	słuchawka, głowica prysznicowa, uchwyt punktowy, wąż natryskowy 1500 mm	● Chrome	1 185,00

ZESTAWY NATRYSKOWE

GUARANTEE
5
YEARS

48h
SERVICE
POLAND

7. V BLACK

Kolumna natryskowa z wylewką wannową

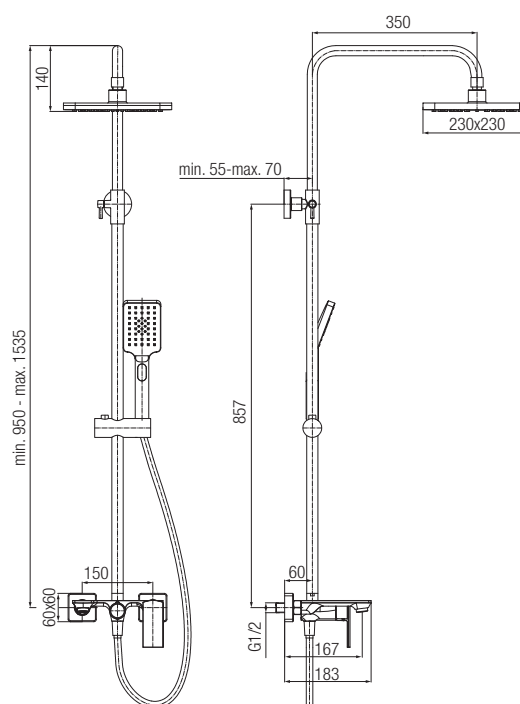

NEW!



Magic click!

Kod	Regulator	Klasa przepływu	Aksesoria	Wykończenie	Cena (PLN/szt.)
2419390	---	B/A/Z	słuchawka, głowica prysznicowa, uchwyt punktowy, wąż natryskowy 1500 mm	● Black	944,00

8. V

Kolumna natryskowa z wylewką wannową

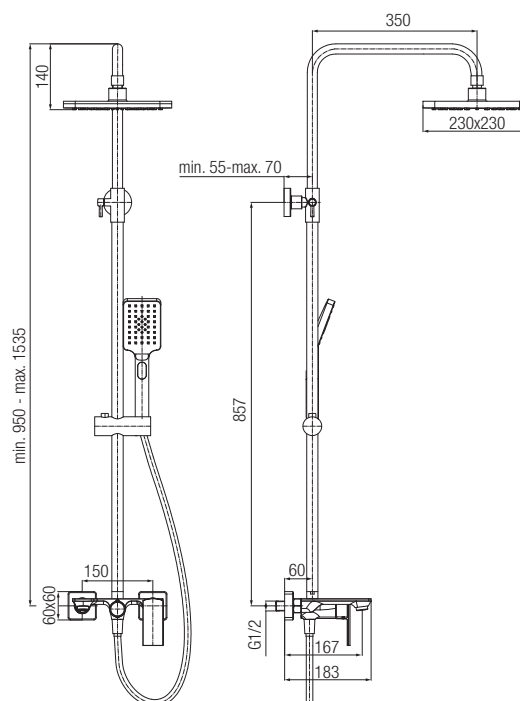

NEW!



Magic click!

Kod	Regulator	Klasa przepływu	Aksesoria	Wykończenie	Cena (PLN/szt.)
2419290	---	B/A/Z	słuchawka, uchwyt punktowy, wąż natryskowy 1500 mm	● Chrome	944,00

GUARANTEE
5 YEARS
48h SERVICE
POLSKA

ZESTAWY NATRYSKOWE

5. LOFT GOLD

Kolumna natryskowa z baterią natryskową

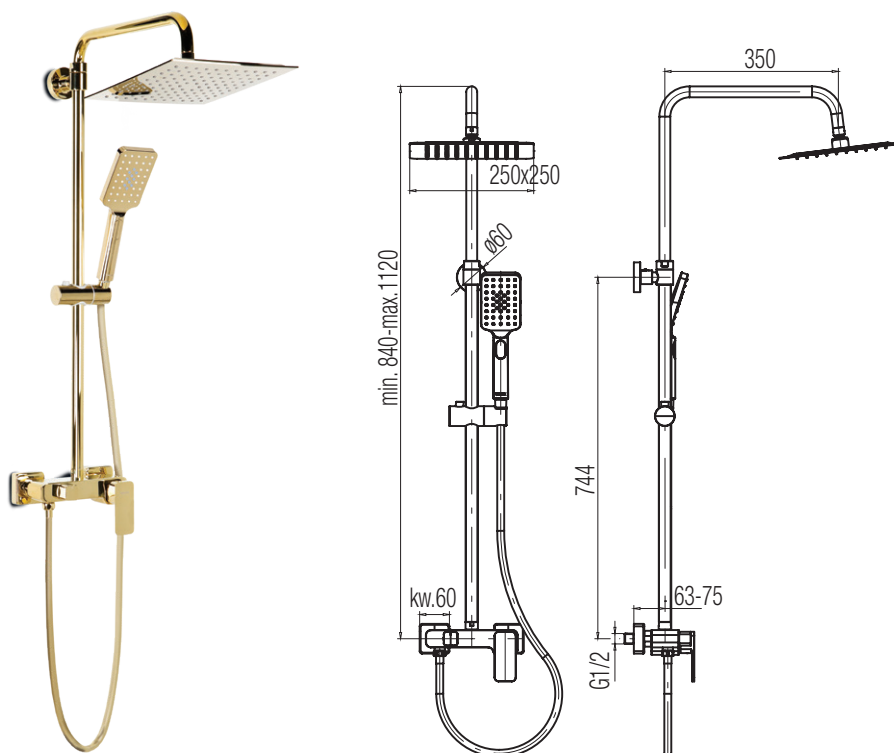

Magic click!

Kod	Regulator	Klasa przepływu	Akcesoria	Wykończenie	Cena (PLN/szt.)
2455670	---	B/A	słuchawka, głowica prysznicowa, uchwyt punktowy, wąż natryskowy 1500 mm	● Gold	1 889,00

6. LOFT BLACK

Kolumna natryskowa z baterią natryskową

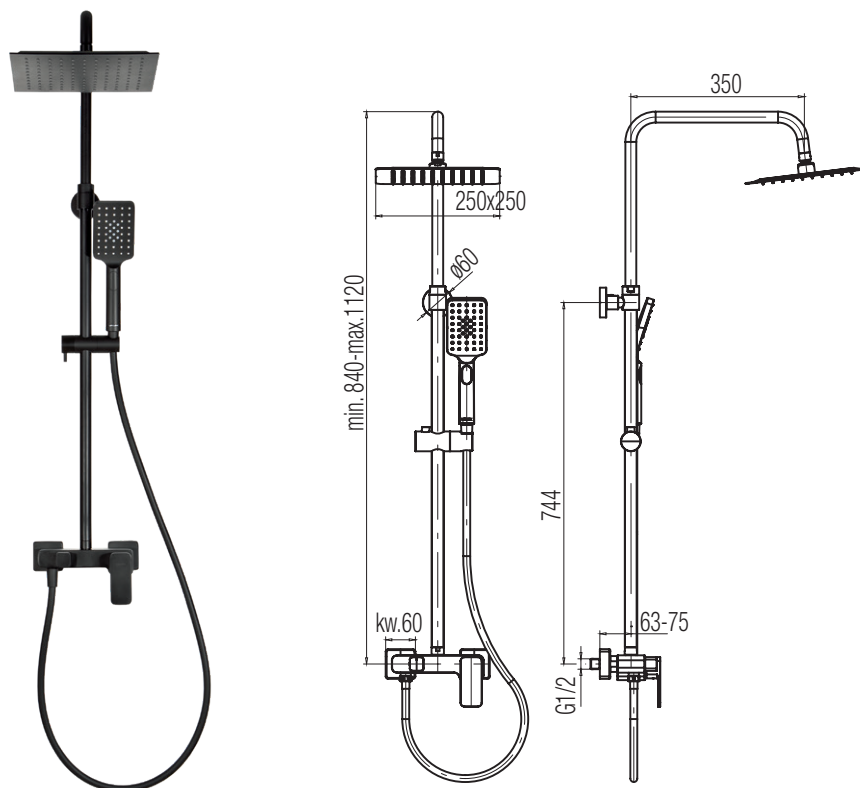

Magic click!

Kod	Regulator	Klasa przepływu	Akcesoria	Wykończenie	Cena (PLN/szt.)
2455750	---	B/A	słuchawka, głowica prysznicowa, uchwyt punktowy, wąż natryskowy 1500 mm	● Black	1 286,00

ZESTAWY NATRYSKOWE

GUARANTEE
5 YEARS
48h SERVICE
POLAND

7. LOFT

Kolumna natryskowa
z baterią natryskową

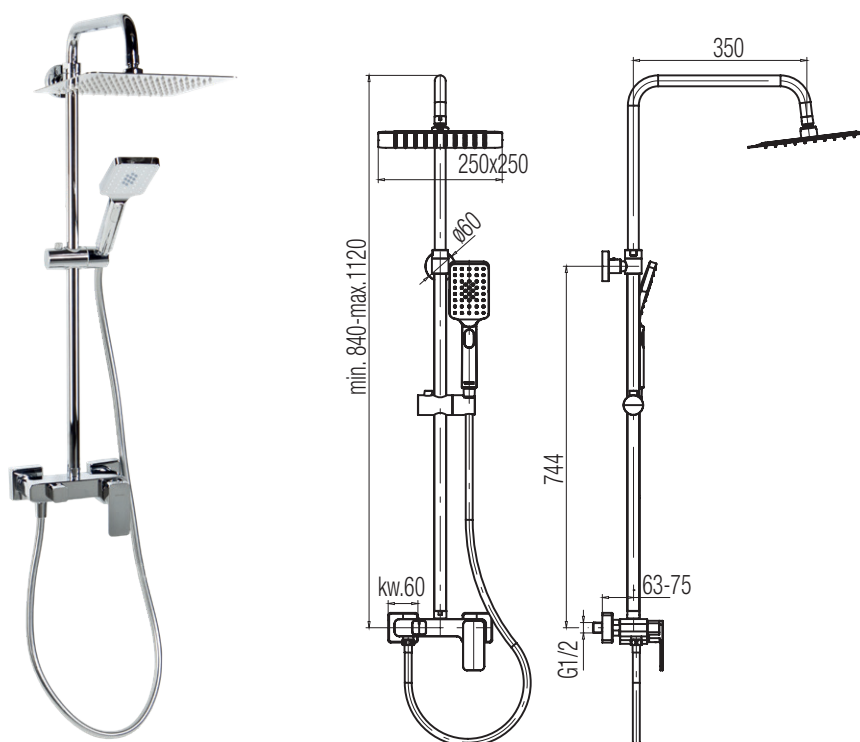

*Magic
click!*

Kod	Regulator	Klasa przepływu	Akcesoria	Wykończenie	Cena (PLN/szt.)
2455740	---	B/A	sluchawka, głowica prysznicowa, uchwyt punktowy, wąż natryskowy 1500 mm	● Chrome	1 185,00

8. LOFT BLACK

Kolumna natryskowa
z wylewką wannową

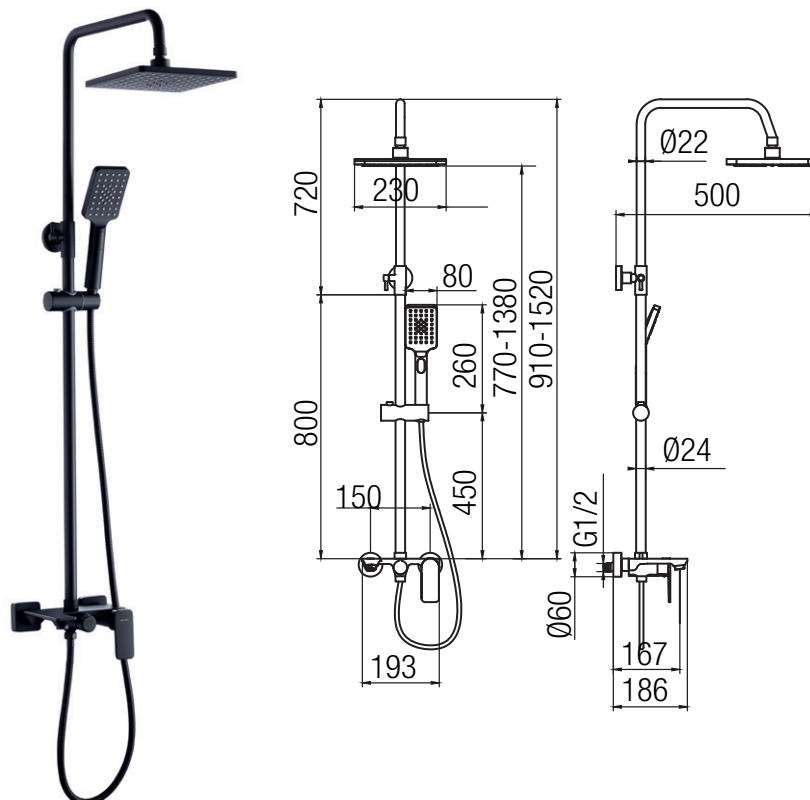

NEW!

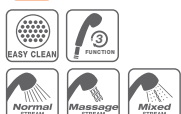

*Magic
click!*

Kod	Regulator	Klasa przepływu	Akcesoria	Wykończenie	Cena (PLN/szt.)
2456330	---	B/A/Z	sluchawka, głowica prysznicowa, uchwyt punktowy, wąż natryskowy 1500 mm	● Black	944,00

GUARANTEE
5
YEARS
WARRANTY

48h
SERVICE
PACKET

ZESTAWY NATRYSKOWE

9. LOFT

Kolumna natryskowa z wylewką wannową

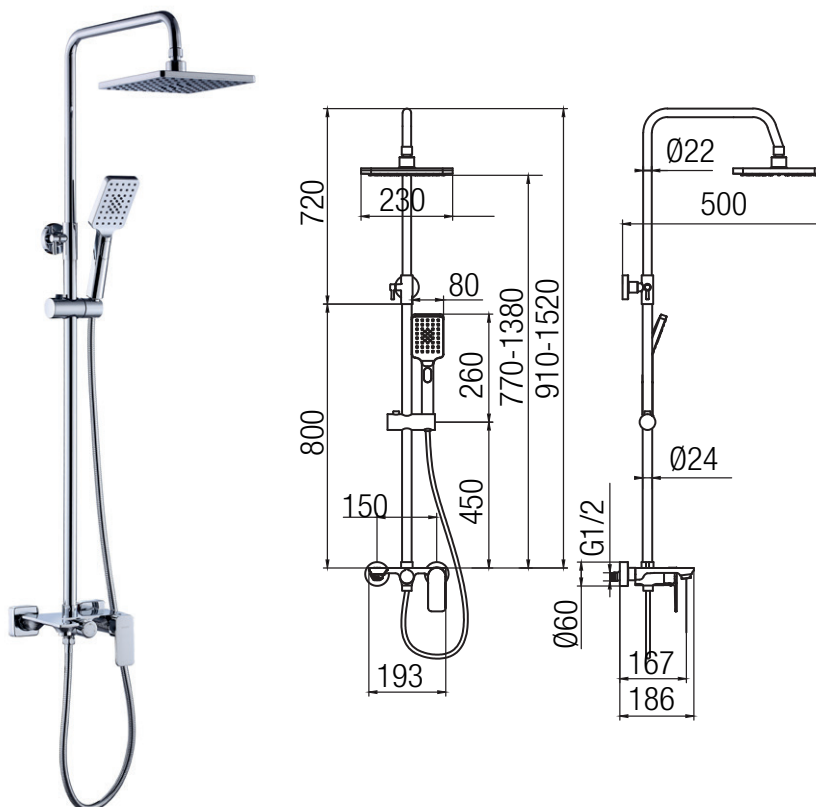

NEW!



Magic click!

Kod	Regulator	Klasa przepływu	Akcesoria	Wykończenie	Cena (PLN/szt.)
2456320	---	B/A/Z	słuchawka, głowica prysznicowa, uchwyt punktowy, wąż natryskowy 1500 mm	● Chrome	944,00

10. TUBE

Kolumna natryskowa z baterią natryskową

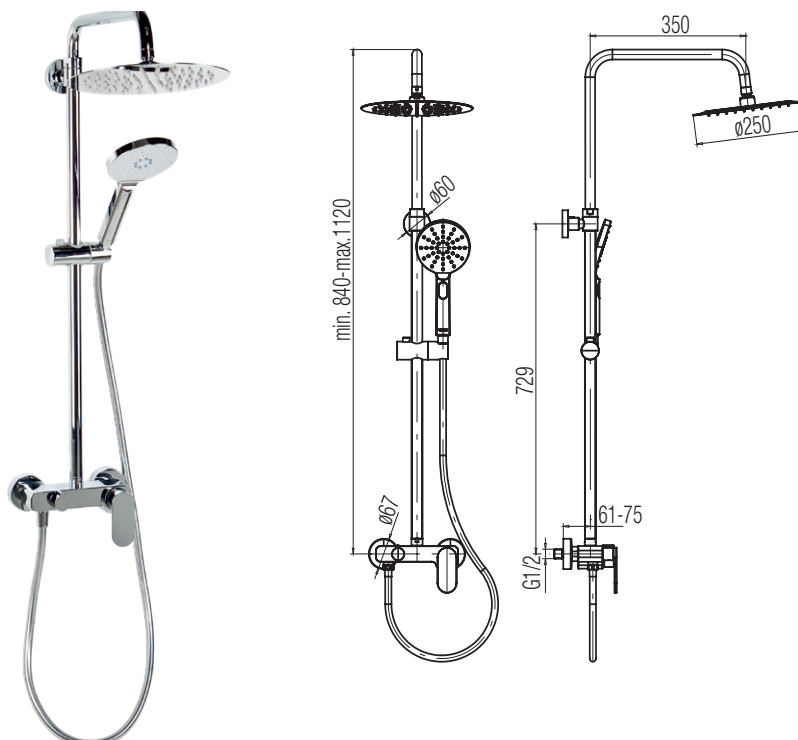

ZESTAWY NATRYSKOWE

GUARANTEE
5 YEARS
48h SERVICE POLAND



Magic click!

Kod	Regulator	Klasa przepływu	Akcesoria	Wykończenie	Cena (PLN/szt.)
2455700	---	B/A	słuchawka, głowica prysznicowa, uchwyt punktowy, wąż natryskowy 1500 mm	● Chrome	1 185,00

11. ESTO BLACK

Kolumna natryskowa
z baterią natryskową

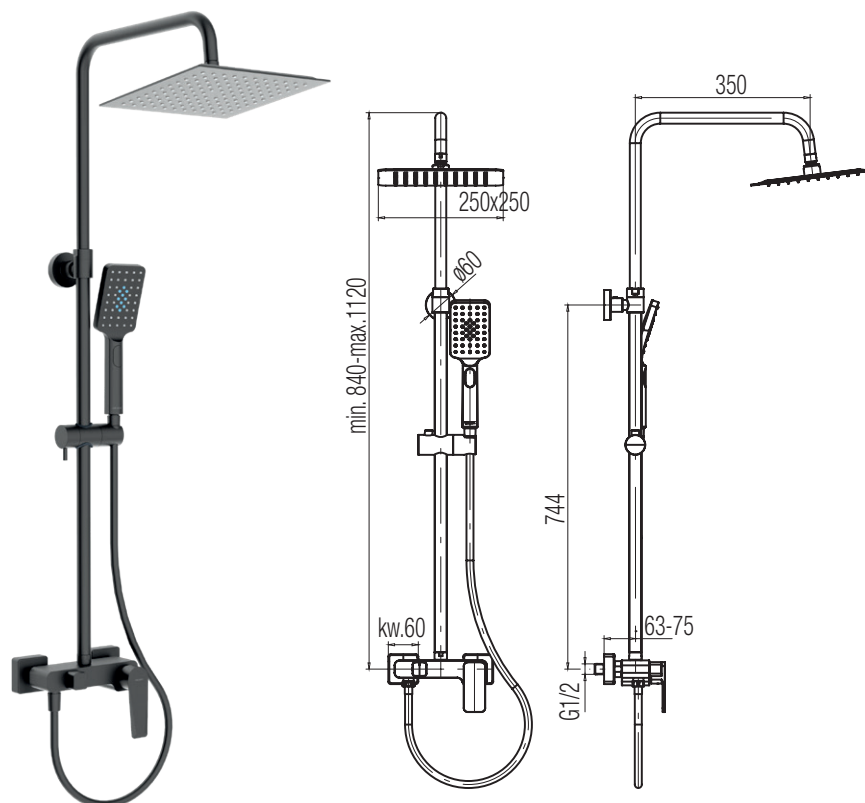

NEW!



*Magic
click!*

Kod	Regulator	Klasa przepływu	Aksesoria	Wykończenie	Cena (PLN/szt.)
2414380	---	A/A	śluchawka, głowica prysznicowa, uchwyt punktowy, wąż natryskowy 1500 mm	● Black	1 286,00

12. ESTO

Kolumna natryskowa
z baterią natryskową

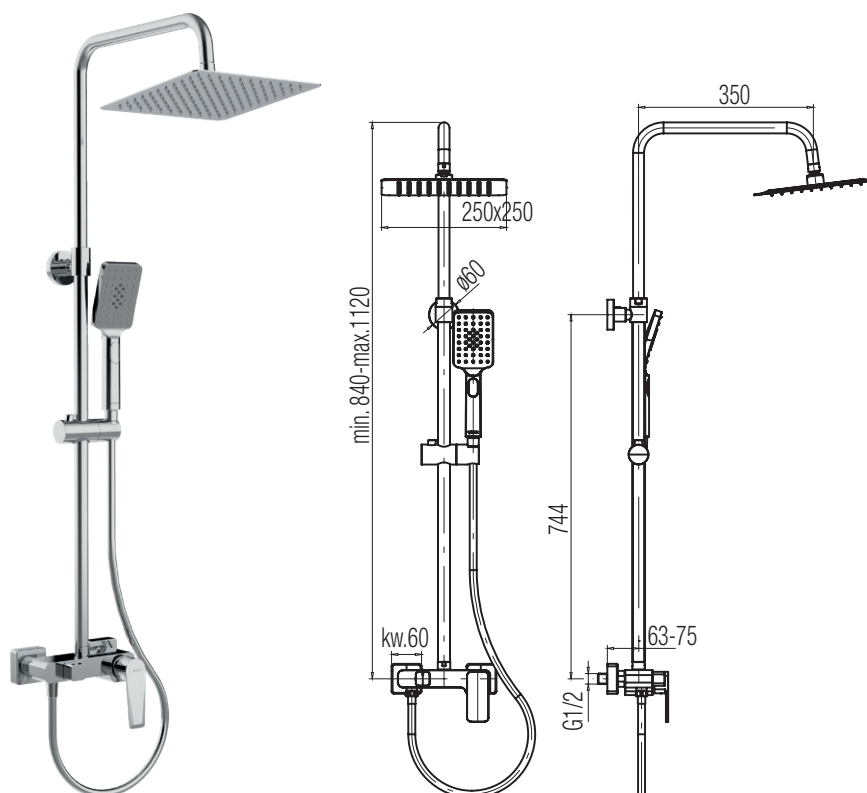

NEW!



*Magic
click!*

Kod	Regulator	Klasa przepływu	Aksesoria	Wykończenie	Cena (PLN/szt.)
2414280	---	A/A	śluchawka, głowica prysznicowa, uchwyt punktowy, wąż natryskowy 1500 mm	● Chrome	1 185,00

GUARANTEE
5
YEARS
WARRANTY

48h
SERVICE
PACKET

ZESTAWY NATRYSKOWE

13. ESTO BLACK

Kolumna natryskowa z wylewką wannową

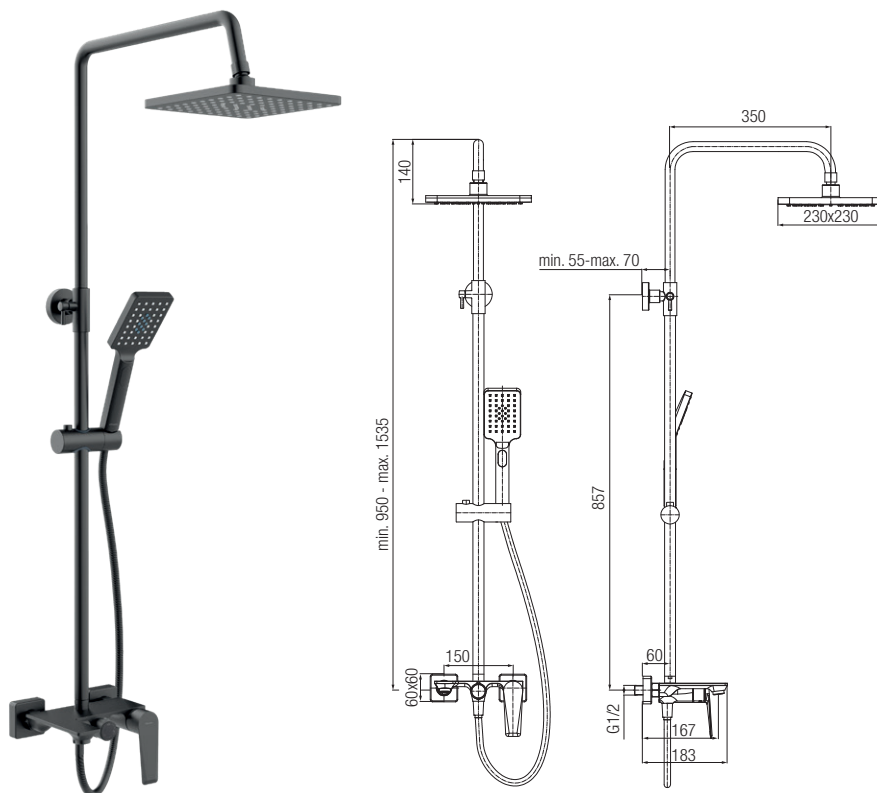

NEW!



Magic click!

Kod	Regulator	Klasa przepływu	Akcesoria	Wykończenie	Cena (PLN/szt.)
2414390	---	B/A/Z	słuchawka, głowica prysznicowa, uchwyt punktowy, wąż natryskowy 1500 mm	● Black	944,00

14. ESTO

Kolumna natryskowa z wylewką wannową

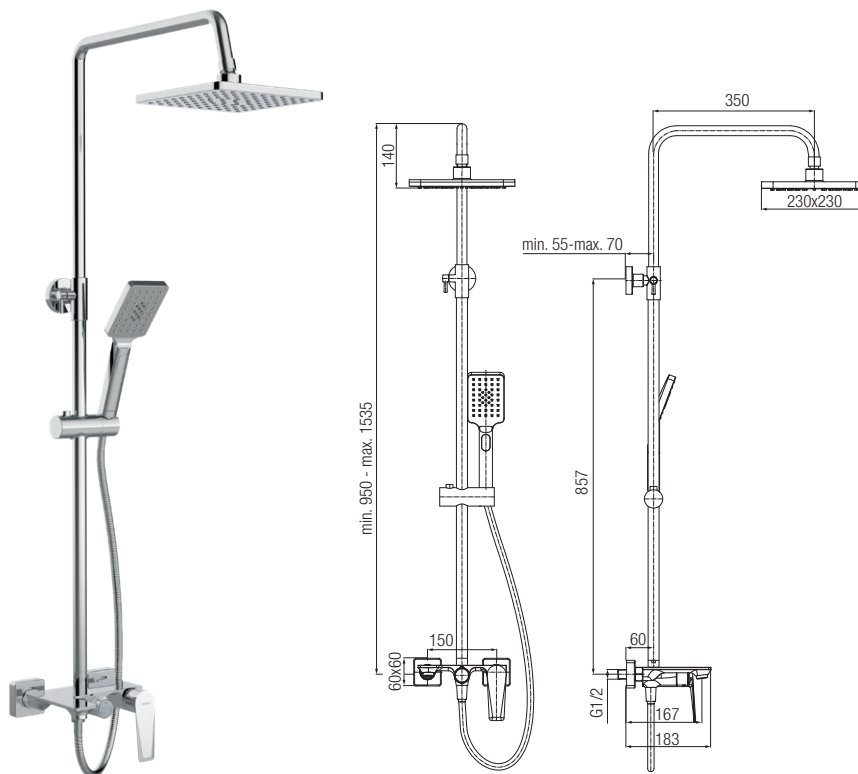

NEW!



Magic click!

Kod	Regulator	Klasa przepływu	Akcesoria	Wykończenie	Cena (PLN/szt.)
2414290	---	B/A/Z	słuchawka, głowica prysznicowa, uchwyt punktowy, wąż natryskowy 1500 mm	● Chrome	944,00

ZESTAWY NATRYSKOWE

GUARANTEE
5 YEARS
48h SERVICE POLAND

15. DECOR BLACK

Kolumna natryskowa
z baterią natryskową

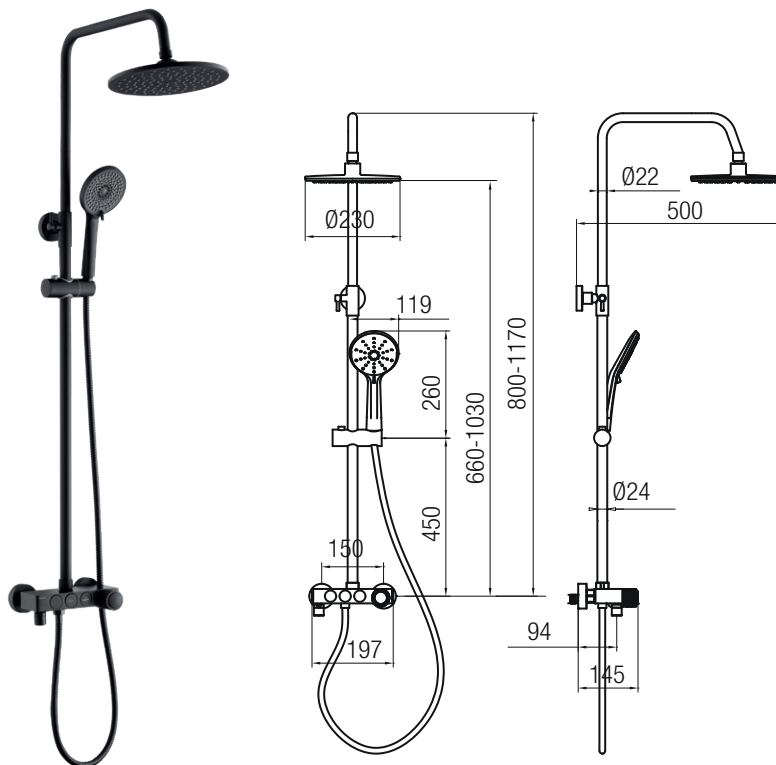

NEW!



Kod	Regulator	Klasa przepływu	Aksesoria	Wykończenie	Cena (PLN/szt.)
2420760	---	A/A/Z	słuchawka, głowica prysznicowa, uchwyt punktowy, wąż natryskowy 1500 mm	● Black	1 049,00

16. DECOR

Kolumna natryskowa
z baterią natryskową

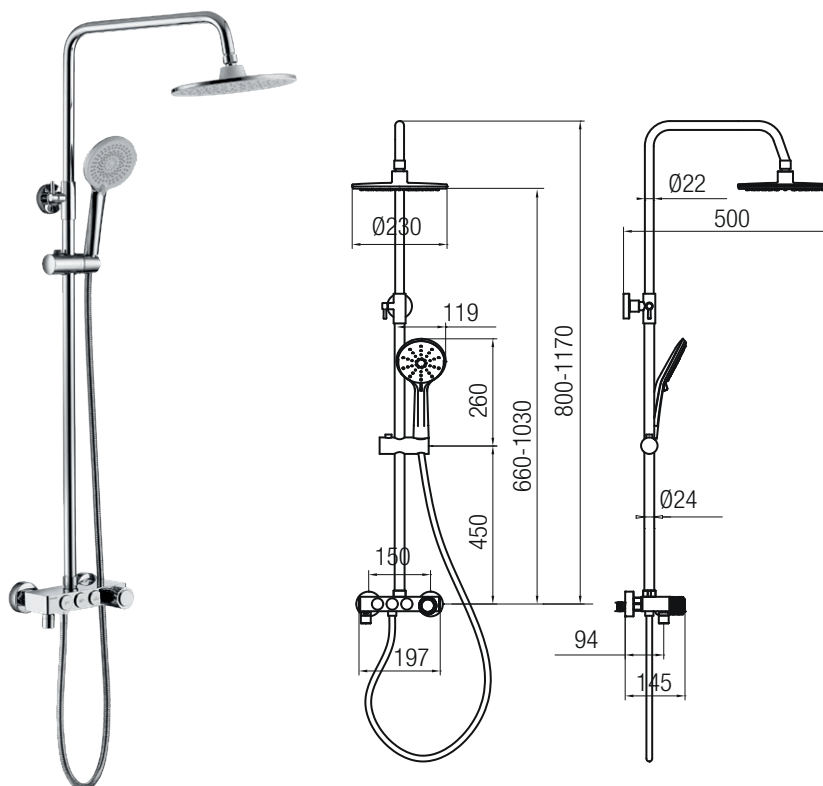

NEW!



Kod	Regulator	Klasa przepływu	Aksesoria	Wykończenie	Cena (PLN/szt.)
2420750	---	A/A/Z	słuchawka, głowica prysznicowa, uchwyt punktowy, wąż natryskowy 1500 mm	● Chrome	1 049,00

48h
SERVICE
POLSKA

ZESTAWY NATRYSKOWE

17. LOFT

Natrysk przesuwny
3-funkcyjny

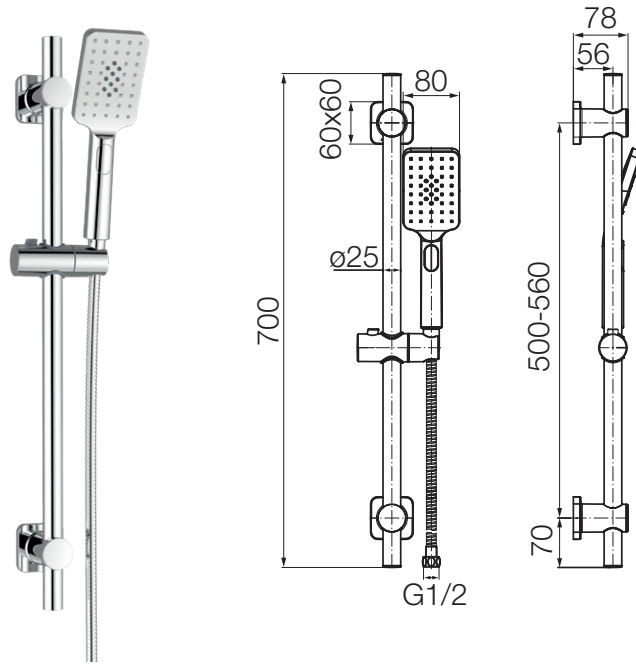

Kod	Regulator	Klasa przepływu	Akcesoria	Wykończenie	Cena (PLN/szt.)
2432950	---	Z	słuchawka, wąż natryskowy 1500 mm	Chrome	241,00
2432960	---	Z	słuchawka, wąż natryskowy 1500 mm	Black	262,00
2432970	---	Z	słuchawka, wąż natryskowy 1500 mm	Gold	419,00

18. FARO

Natrysk przesuwny
5-funkcyjny z mydelniczką

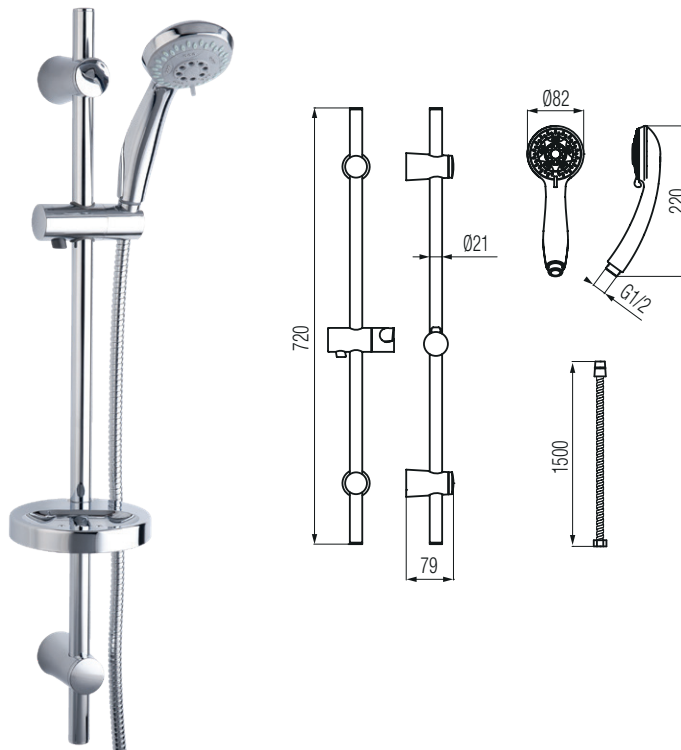

Kod	Regulator	Klasa przepływu	Akcesoria	Wykończenie	Cena (PLN/szt.)
2449960	---	Z	słuchawka, uchwyt punktowy, wąż natryskowy 1500 mm	Chrome	275,00

ZESTAWY NATRYSKOWE

GUARANTEE
2
YEARS
LIMITED

48h
SERVICE
POLAND

19. COOL

Natrysk przesuwny
3-funkcyjny z mydelniczką

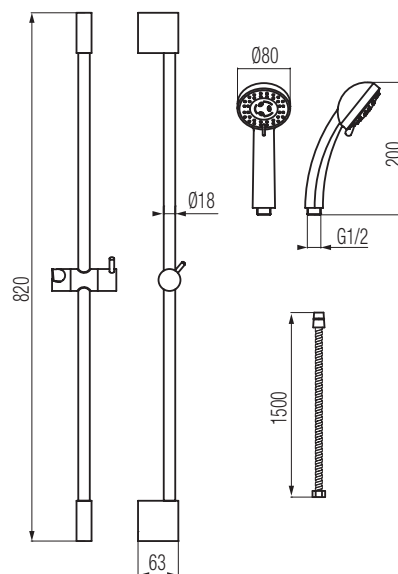

SAVE MONEY



Kod	Regulator	Klasa przepływu	Aksesoria	Wykończenie	Cena (PLN/szt.)
2449940	---	Z	słuchawka, uchwyt punktowy, wąż natryskowy 1500 mm	● Chrome	272,00

20. ROSE

Zestaw natryskowy
punktowy 1-funkcyjny

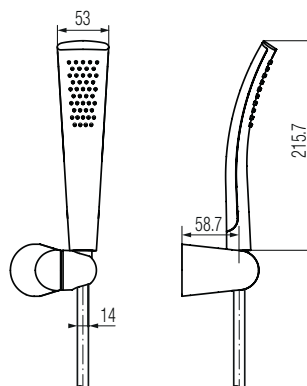

SAVE MONEY



Kod	Regulator	Klasa przepływu	Aksesoria	Wykończenie	Cena (PLN/szt.)
2445350	---	Z	---	● Rose Gold	212,00

GUARANTEE
2 YEARS LIMITED
48h SERVICE PACK

ZESTAWY NATRYSKOWE

21. CADIA

Zestaw natryskowy punktowy 3-funkcyjny

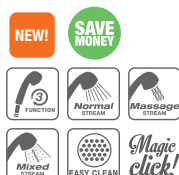
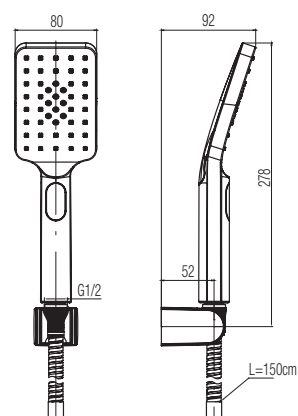

Kod	Regulator	Klasa przepływu	Akcesoria	Wykończenie	Cena (PLN/szt.)
2432850	---	Z	słuchawka, uchwyt punktowy, wąż natryskowy 1500 mm	● Bronze	167,00

22. LOFT

Zestaw natryskowy punktowy 3-funkcyjny

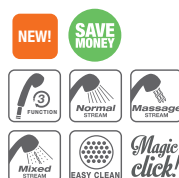
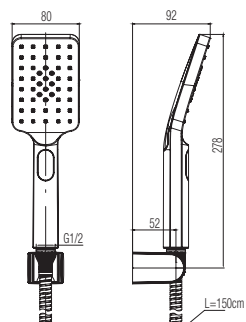

Kod	Regulator	Klasa przepływu	Akcesoria	Wykończenie	Cena (PLN/szt.)
2432870	---	Z	---	● Satin Copper	249,00
2432860	---	Z	---	● Brushed Gold	249,00
2455850	---	Z	---	● Gold	324,00
2432910	---	Z	---	● Black	167,00
2432900	---	Z	---	● Chrome	157,00

23. WET

Zestaw natryskowy punktowy 5-funkcyjny

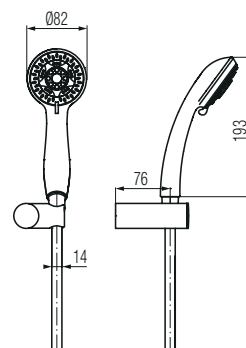

Kod	Regulator	Klasa przepływu	Akcesoria	Wykończenie	Cena (PLN/szt.)
2449560	---	Z	---	● Chrome	167,00

24. VERA

Zestaw natryskowy punktowy 3-funkcyjny

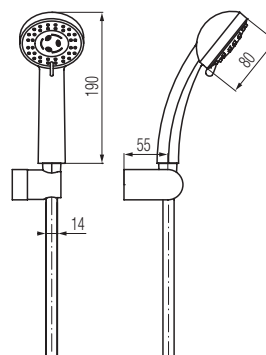

SAVE MONEY



Kod	Regulator	Klasa przepływu	Aksesoria	Wykończenie	Cena (PLN/szt.)
2449550	---	Z	---	● Chrome	144,00

25. FRESCO

Zestaw bidetowy

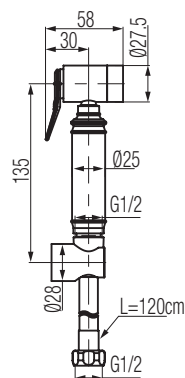

Kod	Wykończenie	Cena (PLN/szt.)
2449490	● Chrome	143,70



ZESTAWY NATRYSKOWE

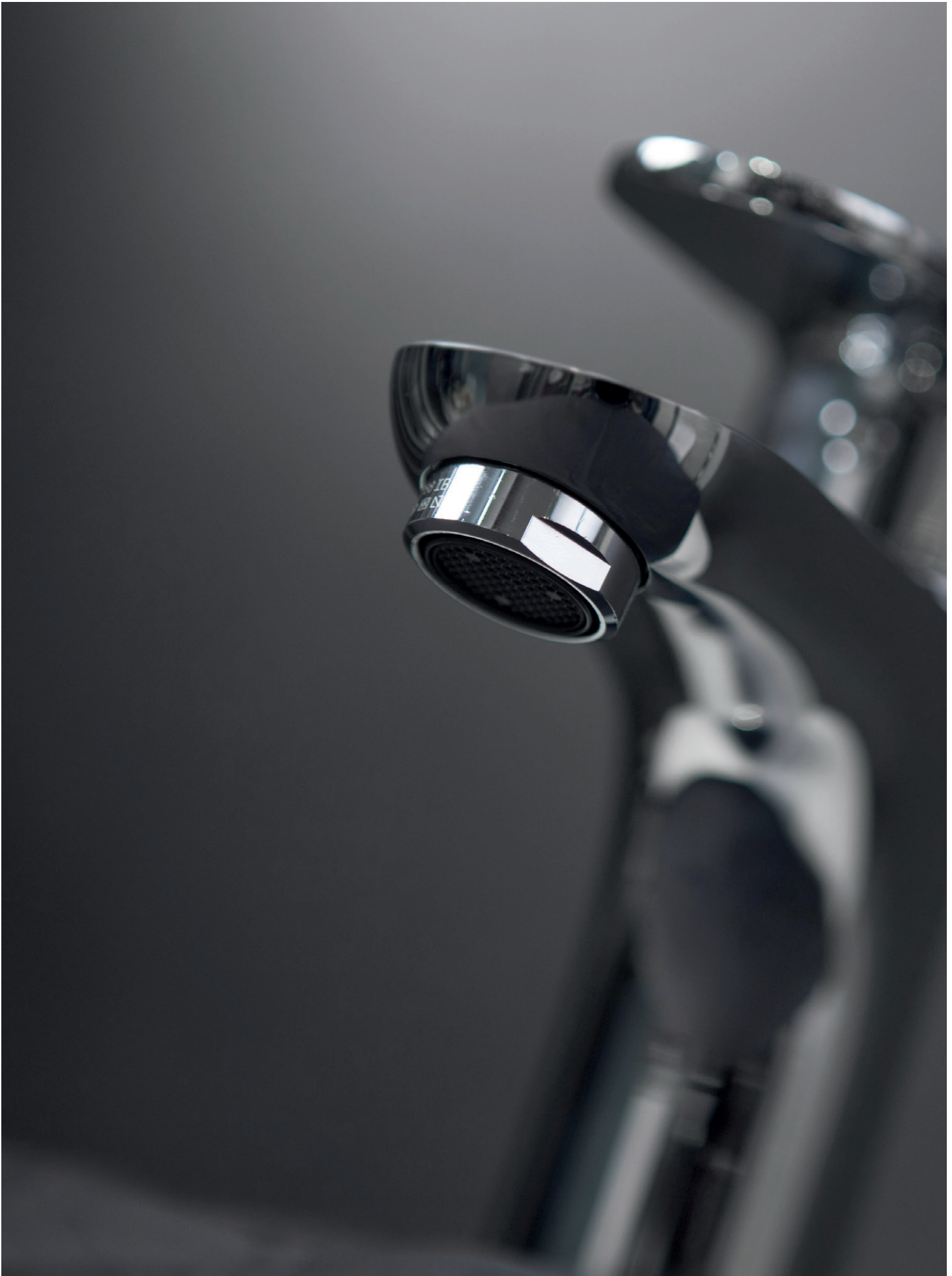



AKCESORIA

1. DALI GOLD

Stuchawka

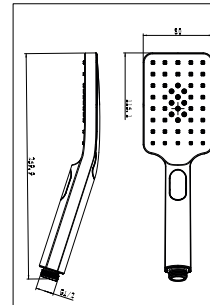

Kod	Wykończenie	Cena (PLN/szt.)
2445740	Gold	131,30

2. DALI BLACK

Stuchawka

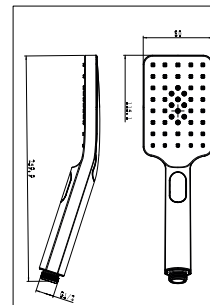

Kod	Wykończenie	Cena (PLN/szt.)
2445720	Black	105,80

3. DALI WHITE

Stuchawka

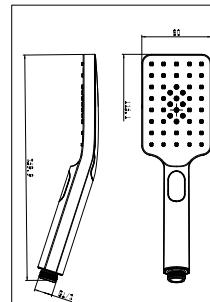

Kod	Wykończenie	Cena (PLN/szt.)
2445710	White	105,80

4. DALI

Stuchawka

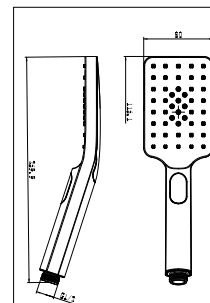

Kod	Wykończenie	Cena (PLN/szt.)
2445700	Chrome	99,70

AKCESORIA

GUARANTEE
2
YEARS
STRONG

48h
SERVICE
POLAND

5. ROUND BLACK

Stuchawka

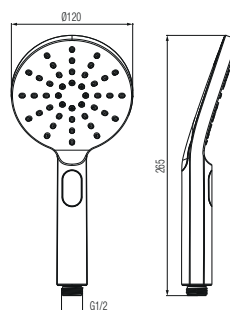

Kod	Wykończenie	Cena (PLN/szt.)
2445770	● Black	110,30

6. ROUND WHITE

Stuchawka

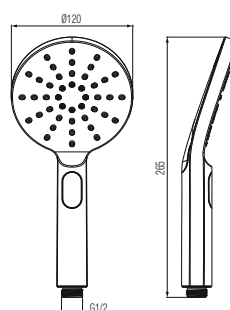

Kod	Wykończenie	Cena (PLN/szt.)
2445760	○ White	110,30

7. ROUND

Stuchawka

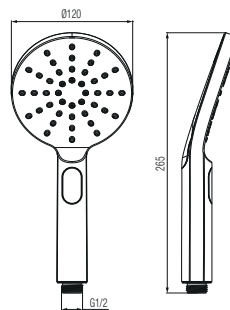

Kod	Wykończenie	Cena (PLN/szt.)
2445750	○ Chrome	104,10

8. CARRÉ

Stuchawka

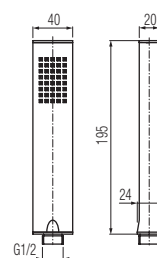

Kod	Wykończenie	Cena (PLN/szt.)
2328280	○ Chrome	152,60



AKCESORIA

9. COZY

Śluchawka
5-funkcyjna

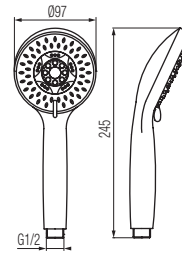
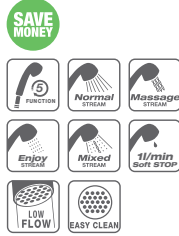

Kod	Wykończenie	Cena (PLN/szt.)
2449460	● Chrome	75,00

10. WET

Śluchawka
5-funkcyjna

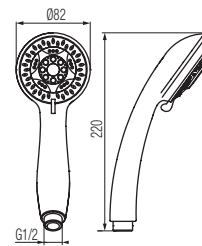

Kod	Wykończenie	Cena (PLN/szt.)
2449450	● Chrome	59,80

11. VERA

Śluchawka
3-funkcyjna

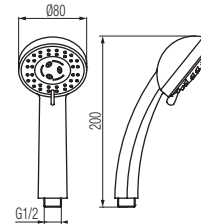

Kod	Wykończenie	Cena (PLN/szt.)
2449430	● Chrome	59,10

12. EASY

Śluchawka
3-funkcyjna

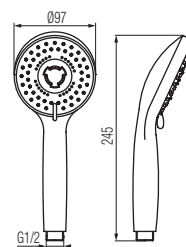

Kod	Wykończenie	Cena (PLN/szt.)
2449440	● Chrome	75,00

13. TOSCA

Stuchawka
3-funkcyjna

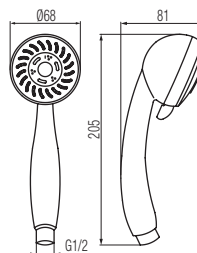

Kod	Wykończenie	Cena (PLN/szt.)
2449230	● Chrome	50,10

14. SOUL

Stuchawka

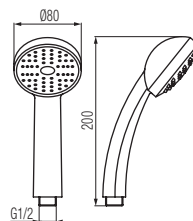

Kod	Wykończenie	Cena (PLN/szt.)
2449420	● Chrome	50,00

15. ORTA

Stuchawka

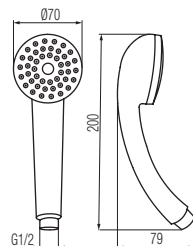

Kod	Wykończenie	Cena (PLN/szt.)
2449410	● Chrome	32,00

16. UMBRA

Stuchawka 2-funkcyjna
do baterii z wyciąganą wylewką

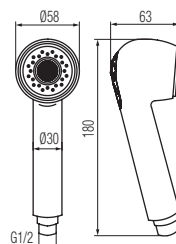

Kod	Wykończenie	Cena (PLN/szt.)
2449310	● Chrome	55,30

17. SIMPLE

Stuchawka 1-funkcyjna

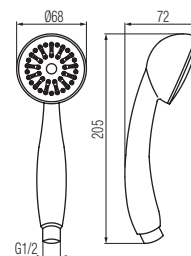

Kod	Wykończenie	Cena (PLN/szt.)
2449360	● Chrome	33,20

GUARANTEE
2
YEARS
LIFETIME

48h
SERVICE
POLAND

AKCESORIA

18. GOLD

Wąż natryskowy PCV

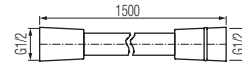

Kod	Wymiary	Wykończenie	Cena (PLN/szt.)
2501472	1500 mm	Gold	91,50

19. BLACK

Wąż natryskowy PCV

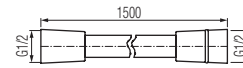

Kod	Wymiary	Wykończenie	Cena (PLN/szt.)
2445730	1500 mm	Black	78,80

20. CARRÉ

Wąż natryskowy PCV

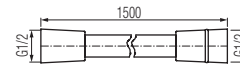

Kod	Wymiary	Cena (PLN/szt.)
2500070	1500 mm	152,60

21. SILVER

Wąż natryskowy



Kod	Wymiary	Cena (PLN/szt.)
2501400	1500 mm	80,50

22. TIPO

Wąż natryskowy 1/2"
w oplocie plastikowym

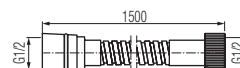

Kod	Wymiary	Cena (PLN/szt.)
2500370	1500 mm	66,20

23. ACERO

Wąż natryskowy
w oplocie ze stali nierdzewnej

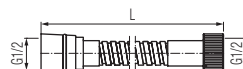

Kod	Wymiary	Cena (PLN/szt.)
2449850	1200 mm	42,00
2449860	1500 mm	48,60
2449870	1750 mm	55,30
2449880	2000 mm	56,50

24. PROTECT

Wąż elastyczny
w oplocie ze stali nierdzewnej

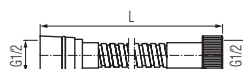

Kod	Wymiary	Cena (PLN/szt.)
2449890	1200-1650 mm	50,90
2449900	1500-2000 mm	57,30
2449910	1750-2150 mm	64,10

25. UMBRA

Wąż do baterii
z wyciąganą wylewką

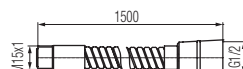

Kod	Wymiary	Cena (PLN/szt.)
2402790	1500 mm	111,80

26. COMODO

Drążek prysznicowy

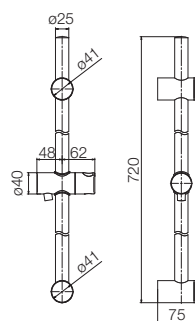

Kod	Wykończenie	Cena (PLN/szt.)
2600750	● Chrome	112,00

27. Element przedłużający do kolumny natryskowej

Kod	Wykończenie	Cena (PLN/szt.)
2409100	● Chrome	160,00
2409110	● Black	160,00

GUARANTEE
2
YEARS
WARRANTY

48h
SERVICE
POLAND

AKCESORIA

28. BLACK

Uchwyt punktowy do słuchawki

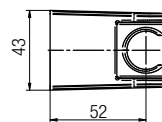
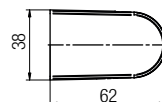
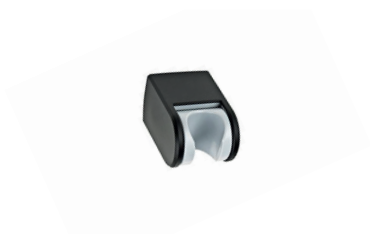

Kod	Wykończenie	Cena (PLN/szt.)
2445600	● Black	54,80

29. WET

Uchwyt punktowy do słuchawki

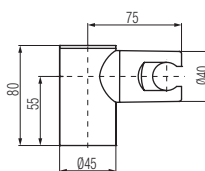

Kod	Wykończenie	Cena (PLN/szt.)
2449380	● Chrome	30,90

30. STANDARD

Uchwyt punktowy do słuchawki

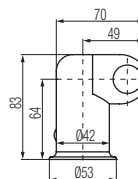

Kod	Wykończenie	Cena (PLN/szt.)
2449400	● Chrome	47,20

31. SONATA

Uchwyt punktowy do słuchawki

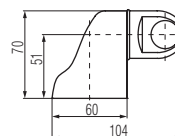

Kod	Wykończenie	Cena (PLN/szt.)
2404540	● Chrome	34,20

32. PICO

Uchwyt punktowy do słuchawki

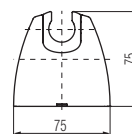

Kod	Wykończenie	Cena (PLN/szt.)
2449390	● Chrome	44,40

33. STAR

Korek spustowy click-clack
do umywalk z przelewem



Kod	Ilość szt. w opak.	Cena (PLN/szt.)
2452500	1/50	123,40

34. STAR Black

Korek spustowy click-clack
do umywalk z przelewem

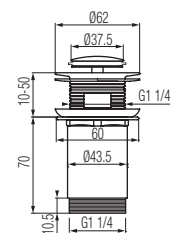

Kod	Ilość szt. w opak.	Cena (PLN/szt.)
2452520	1/50	125,00

**35. STAR ROSE GOLD**

Korek spustowy click-clack
do umywalk z przelewem



Kod	Ilość szt. w opak.	Cena (PLN/szt.)
2452510	1/50	158,20

36. STAR Gold

Korek spustowy click-clack
do umywalk z przelewem

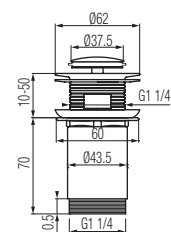

Kod	Ilość szt. w opak.	Cena (PLN/szt.)
2452530	1/50	158,20

**37. VEGA**

Korek spustowy click-clack
do umywalk z przelewem



Kod	Ilość szt. w opak.	Cena (PLN/szt.)
2452550	1/50	133,50

38. VEGA Bronze

Korek spustowy click-clack
do umywalk z przelewem

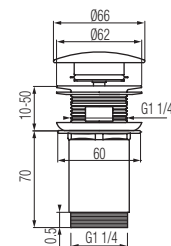

Kod	Ilość szt. w opak.	Cena (PLN/szt.)
24525820	1/50	135,50

**39. SOFT**

Korek spustowy
click-clack
do umywalk
z przelewem



Kod	Ilość szt. w opak.	Cena (PLN/szt.)
2452770	1/16	99,00

40. SOFT

Korek spustowy
click-clack
do umywalk
z przelewem

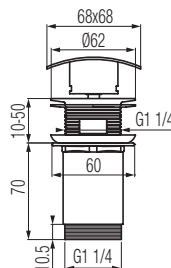

Kod	Ilość szt. w opak.	Cena (PLN/szt.)
2452780	1/16	99,00

**41. SQUARE**

Korek spustowy
click-clack
do umywalk
z przelewem

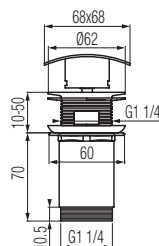

Kod	Ilość szt. w opak.	Cena (PLN/szt.)
2452600	1/50	148,10

42. EKO

Korek spustowy
z tworzywa z ciągnem

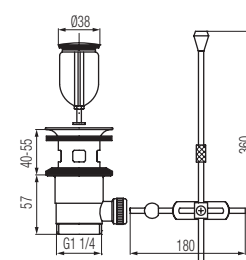

Kod	Ilość szt. w opak.	Cena (PLN/szt.)
2452650	1/50	21,70

GUARANTEE
2
YEARS
LIMITED

48h
SERVICE
POLAND

AKCESORIA

43. CLASS U 200 mm

Wylewka



Kod	Ilość szt. w opak.	Wykończenie	Cena (PLN/szt.)
2403030	1/15	● Chrome	25,10

44. CLASS S 200 mm

Wylewka



Kod	Ilość szt. w opak.	Wykończenie	Cena (PLN/szt.)
2403040	1/10	● Chrome	27,10

45. CLASS S 250 mm

Wylewka



Kod	Ilość szt. w opak.	Wykończenie	Cena (PLN/szt.)
2403050	1/40	● Chrome	22,80

46. STANDARD 300 mm

Wylewka



Kod	Ilość szt. w opak.	Wykończenie	Cena (PLN/szt.)
2403350	1/40	● Chrome	83,50

47. ATLANTA 200 mm

Wylewka



Kod	Ilość szt. w opak.	Wykończenie	Cena (PLN/szt.)
2404850	1/8	● Chrome	76,10

48. STANDARD 160 mm

Wylewka

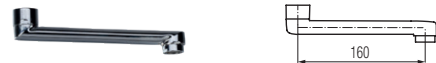

Kod	Ilość szt. w opak.	Wykończenie	Cena (PLN/szt.)
2404860	1/18	● Chrome	77,70

48. STANDARD 200 mm

Wylewka



Kod	Ilość szt. w opak.	Wykończenie	Cena (PLN/szt.)
2404870	1/8	● Chrome	84,70

49. MEDICA

Dźwignia



Kod	Ilość szt. w opak.	Wykończenie	Cena (PLN/szt.)
2400990	1/20	● Chrome	65,70

50. ECO PLUS

Klucz do perlatora



Kod	Ilość szt. w opak.	Wykończenie	Cena (PLN/szt.)
2403530	1	---	9,30

51. FLITZ

Pasta do czyszczenia armatury



Kod	Pojemność	Cena (PLN/szt.)
99990200	50 ml	131,30

AKCESORIA



52. STANDARD

Perlator



Kod	Ilość szt. w opak.	Wykończenie	Cena (PLN/szt.)
2402860	10/50	Chrome	20,70

53. STANDARD

Perlator



Kod	Ilość szt. w opak.	Wykończenie	Cena (PLN/szt.)
2402870	10/50	Chrome	24,20

54. ECO

Perlator



Kod	Ilość szt. w opak.	Wykończenie	Cena (PLN/szt.)
2403510	50/150	Chrome	28,60

55. ECO PLUS

Perlator



Kod	Ilość szt. w opak.	Wykończenie	Cena (PLN/szt.)
2403520	50/150	Plastik	38,30

56. CLASSGłowica z pokrętkiem
do baterii Class - lewe

Kod	Ilość szt. w opak.	Wykończenie	Cena (PLN/szt.)
2426130	1/27	Chrome	49,90

57. CLASSGłowica z pokrętkiem
do baterii Class - prawe

Kod	Ilość szt. w opak.	Wykończenie	Cena (PLN/szt.)
2426120	1/27	Chrome	49,90

58. STANDARD

Głowica suwakowa G 1/2



Kod	Ilość szt. w opak.	Wykończenie	Cena (PLN/szt.)
2402910	1/100	Mosiądz	19,80

59. CLASS / KRYSTALGłowica suwakowa G 1/2
do baterii Class i Kryształ

Kod	Ilość szt. w opak.	Wykończenie	Cena (PLN/szt.)
2403440	1/100	Mosiądz	19,30



56. STANDARD $\varnothing 35$

Mieszacz baterii
bez dystrybutora (niski)



Kod	Ilość szt. w opak.	Wykończenie	Cena (PLN/szt.)
2402740	1/30	---	84,60

61. STANDARD $\varnothing 40$

Mieszacz baterii
bez dystrybutora (niski)



Kod	Ilość szt. w opak.	Wykończenie	Cena (PLN/szt.)
2402850	1/25	---	84,60

62. KLIK $\varnothing 35$

Mieszacz
z dystrybutorem niski



Kod	Ilość szt. w opak.	Wykończenie	Cena (PLN/szt.)
2440660	1/30	---	100,80

63. KLIK $\varnothing 35$

Mieszacz
z dystrybutorem wysoki



Kod	Ilość szt. w opak.	Wykończenie	Cena (PLN/szt.)
2440650	1/25	---	100,80

64. STANDARD PLUS $\varnothing 35$

Mieszacz
z dystrybutorem wysoki



Kod	Ilość szt. w opak.	Wykończenie	Cena (PLN/szt.)
2402750	1/25	---	84,60

65. STANDARD PLUS $\varnothing 40$

Mieszacz
z dystrybutorem wysoki



Kod	Ilość szt. w opak.	Wykończenie	Cena (PLN/szt.)
2402840	1/25	---	84,60

66. STANDARD

Mieszacz do baterii z górnym
uszczelnieniem, wysoki 35 mm



Kod	Ilość szt. w opak.	Wykończenie	Cena (PLN/szt.)
2440670	1/25	---	84,60

67. STANDARD

Mieszacz do baterii z górnym
uszczelnieniem, niski 35 mm



Kod	Ilość szt. w opak.	Wykończenie	Cena (PLN/szt.)
2440680	1/25	---	84,60

68. DECOR

Mieszacz do baterii DECOR



Kod	Ilość szt. w opak.	Wykończenie	Cena (PLN/szt.)
2440860	1/25	---	84,60

69. GALA / GALEO

Przełącznik natrysku



Kod	Ilość szt. w opak.	Wykończenie	Cena (PLN/szt.)
2441690	1/40	● Chrome	36,70

70. TUBE

Przełącznik natrysku



Kod	Ilość szt. w opak.	Wykończenie	Cena (PLN/szt.)
2452470	1/40	● Chrome	60,50

71. LOFT

Przełącznik natrysku



Kod	Ilość szt. w opak.	Wykończenie	Cena (PLN/szt.)
2452480	1/40	● Chrome	60,50

72. ANGELO

Przełącznik natrysku



Kod	Ilość szt. w opak.	Wykończenie	Cena (PLN/szt.)
2452490	1/40	● Chrome	60,50

73. CLASS/CRYSTAL

Przełącznik natrysku



Kod	Ilość szt. w opak.	Wykończenie	Cena (PLN/szt.)
2446110	1/20	● Chrome	42,40

74. V-BOX

Przełącznik natrysku



Kod	Ilość szt. w opak.	Wykończenie	Cena (PLN/szt.)
2454290	1/30	● Chrome	107,80





BUREAU
VERITAS

Bureau Veritas Certification

VALVEX S.A.

ul. Nad Skawą 2, 34-240 JORDANÓW

*Bureau Veritas Certification Holding SAS – UK Branch zaświadcza,
że System Zarządzania wyżej wymienionej organizacji został oceniony
i uznany jako zgodny z wymaganiami norm i zakresem
usług wyszczególnionych poniżej*

ISO 9001:2015 ISO14001:2015

Zakres certyfikacji

PROJEKTOWANIE, PRODUKCJA I SPRZEDAŻ BATERII SANITARNYCH
ORAZ ARMATURY INSTALACYJNEJ

Data pierwszej certyfikacji:	29-11-2009
Data auditu certyfikacyjnego:	21-05-2021
Data rozpoczęcia cyklu:	14-06-2021

Pod warunkiem stałego zadawalającego działania Systemu Zarządzania,
certyfikat jest ważny do: **13-06-2024**

Numer Certyfikatu: **PL012665/U**

Wersja : **1**

Data wydania: **11-06-2021**

Podpisano w imieniu BVCH SAS UK Branch
Local Technical Manager

Jednostka certyfikująca: **5th Floor, 66 Prescott Street, London E1 8HG, United Kingdom**
Biuro lokalne: **ul. Migdałowa 4, 02-796 Warszawa**

Pozostałe informacje dotyczące zakresu certyfikacji oraz wymagań systemu zarządzania można
uzyskać w wyżej wymienionej organizacji.
W celu sprawdzenia ważności niniejszego certyfikatu prosimy o kontakt: **+48 22 549 04 00.**



008

OGÓLNE WARUNKI SPRZEDAŻY

Dostawy wyrobów firmy VALVEX odbywają się zgodnie z zasadami i warunkami umów handlowych zawartych z kontrahentami, ogólnymi warunkami sprzedaży zawartymi w niniejszym dokumencie oraz na podstawie cen katalogowych netto obowiązujących w dniu złożenia zamówienia.

Do cen zawartych w aktualnym cenniku VALVEX należy doliczyć VAT wg aktualnie obowiązującej stawki.

Modyfikacje zasad i warunków dostaw są obowiązujące tylko i wyłącznie, jeżeli zostały zaakceptowane przez VALVEX w formie pisemnej.

Zamówienia na wszystkie wyroby muszą być składane w formie pisemnej (dopuszczalne są również fax i e-mail). Wyroby z przeznaczeniem na ekspozycję należy zamawiać oddzielnie. Błędy zamówienia obciążają Zamawiającego.

Wszystkie wyroby VALVEX są zapakowane fabrycznie w sposób zapewniający bezpieczny transport przeznaczonymi do tego celu środkami transportu.

Odbiorca odbierający towar własnym transportem jest zobowiązany sprawdzić przy załadunku, czy dostawa jest zgodna z fakturą i dokumentem WZ, czy opakowania nie są uszkodzone oraz ma prawo sprawdzenia kompletności wyrobów w poszczególnych opakowaniach. Jeżeli Odbiorca nie zgłosi zastrzeżeń co do kompletności dostawy, stanu opakowań i sposobu załadunku przed opuszczeniem terenu VALVEX, dostawę, opakowania i załadunek uważa się za prawidłowe. W tym przypadku ryzyko uszkodzenia lub utraty towaru przechodzi na Kupującego.

Jeżeli dostawa odbywa się transportem VALVEX lub firmą spedycyjną (kurierską), Odbiorca zobowiązany jest zgłosić naruszenie lub uszkodzenie przesyłki (np. zerwanie folii zabezpieczającej, taśmy z logiem VALVEX lub taśmy OCHRONA) lub ewentualne zastrzeżenia do stanu opakowań dostarczonych wyrobów i zgodności dostawy z fakturą i dokumentem WZ, kierowcy przewoźnika, w formie pisemnej przy odbiorze towaru. Jeżeli nie wniesiono pisemnych zastrzeżeń, wyroby uważa się za dostarczone w nieuszkodzonych opakowaniach, zgodnie z fakturą i dokumentem WZ, a ryzyko uszkodzenia lub utraty towaru przechodzi z tą chwilą na Kupującego. Odbiorca zobowiązany jest do zapewnienia odpowiednich sił i środków gwarantujących sprawny rozładunek wyrobów dostarczonych transportem VALVEX.

VALVEX w żadnym przypadku nie ponosi odpowiedzialności za uszkodzenia i straty powstałe w wyniku nieodpowiedniego transportu przez Odbiorcę lub firmę przez niego wynajętą oraz wynikające z zaistnienia tzw. siły wyższej. O stwierdzonych brakach ilościowych w opakowaniach należy powiadomić VALVEX nie później niż 14 dni roboczych od otrzymania dostawy zarówno w przypadku wysyłek spedycyjnych, jak i wysyłki transportem Valvex. Zgłoszenie reklamacji ilościowej winno być wystawione na papierze firmowym (lub opatrzone pieczęcią nagłówkową firmy reklamującej), zawierać krótką informację o liczbie sztuk wyrobów brakujących, z każdego opakowania oddzielnie, wraz z podaniem stanu technicznego opakowania (uszkodzone, dziurawe, otwarte, niezaplombowane, bez metki itp.), nr katalogowy, nr faktury zakupowej, datę i miejsce stwierdzenia niezgodności. Metki z każdego opakowania, w którym stwierdzono niedobór, wraz ze zgłoszeniem Odbiorca wysyła na adres VALVEX listem poleconym po uprzednim zgłoszeniu faxem lub e-mailem. VALVEX po ewentualnym uznaniu reklamacji wystawi fakturę korygującą lub jeżeli jest to możliwe, uzupełni niedobór w sposób fizyczny. VALVEX przyjmuje obowiązek załatwienia reklamacji ilościowej w ciągu 30 dni.

Wszelkie reklamacje ilościowe strony trzeciej są wykluczone.

Okres oraz warunki gwarancji na poszczególne wyroby Valvex są ściśle określone w kartach gwarancyjnych, dostępnych na www.valvex.com.

W trakcie promocji okresy gwarancyjne mogą ulec zmianie, co zostanie potwierdzone w odpowiednich dokumentach gwarancyjnych.

VALVEX będzie, według swego wyboru, wymieniać lub naprawiać wyroby lub ich części, które w okresie trwania gwarancji, licząc od dnia przeniesienia odpowiedzialności, stały się bezużyteczne, lub których użyteczność została znacznie ograniczona na skutek okoliczności pochodzącej sprzed momentu przeniesienia odpowiedzialności, obciążającej VALVEX, a w szczególności na skutek wadliwej konstrukcji, wad materiałowych lub wadliwego wykonania. Wymienione wadliwe wyroby lub ich części pozostają własnością VALVEX. Wybór sposobu wykonania gwarancji należy do VALVEX.

Odpowiedzialność za wady z tytułu gwarancji nie obejmuje naturalnego zużycia oraz wad, których przyczyną nie są zależne od VALVEX (użytkowanie niezgodne z przeznaczeniem, błąd projektowy instalacji, praca powyżej parametrów dopuszczalnych, uszkodzenia mechaniczne, uszkodzenia spowodowane brakiem lub nieodpowiednią konserwacją i dbałością o czystość wyrobu, uszkodzenia spowodowane montażem niezgodnym z instrukcją, uszkodzeń spowodowanych działaniem tzw. siły wyższej oraz wynikających z naturalnego zużycia elementów wyrobu). Samodzielne usuwanie wad przez Zamawiającego / Użytkownika dopuszczalne jest tylko w przypadkach wyjątkowych (np. zagrożenie bezpieczeństwa). W przypadkach takich należy niezwłocznie informować VALVEX.

Decyzja o uznaniu roszczeń z tytułu wad i braków podejmowana jest przez służby kontroli jakości VALVEX. Kupujący obowiązany jest umożliwić VALVEX usunięcie wad w sposób wskazany powyżej. Jeżeli tego odmawia, VALVEX zwolniony jest z obowiązku usunięcia wad. Żądania wykraczające poza opisany zakres są wykluczone. Wyklucza się również zmiany w samej umowie kupna-sprzedaży, takie jak obniżenie ceny, wypowiedzenie umowy lub wycofanie się z niej.

Wszelkie reklamacje jakościowe winny być składane w formie pisemnej. Zgłoszenie reklamacyjne musi zawierać dane użytkownika, dokładny opis identyfikujący wyrób oraz zgłoszoną usterkę, kserokopię dokumentu potwierdzającego zakup. Dla wyrobów posiadających indywidualne karty gwarancyjne konieczne jest również przedstawienie wypełnionej i podpisanej przez sprzedającego takiej karty wraz z wpisaną czytelnie datą zakupu, zgodną z przedstawionym dokumentem zakupu.

Wszystkie wyroby VALVEX powinny być zainstalowane zgodnie z przeznaczeniem i zasadami montażu. VALVEX nie ponosi odpowiedzialności za żadne szkody wynikające z niewłaściwego montażu, a przede wszystkim spowodowane montażem uniemożliwiającym łatwy, bezkolizyjny dostęp do wyrobu.

Wyroby lub ich elementy mogą być przesłane producentowi do naprawy jedynie za jego pisemną zgodą oraz na jego koszt, tylko i wyłącznie poprzez wskazanego przez producenta przewoźnika. Przesłanie przesyłki poprzez przewoźnika innego niż wskazany przez producenta może spowodować odmowę odebrania przesyłki lub obciążenie jej kosztami nadawcy. Przesyłki muszą być odpowiednio opisane i właściwie zapakowane, tzn. w sposób uniemożliwiający powstanie dodatkowych uszkodzeń w trakcie załadunku, transportu i rozładunku oraz spełniać podstawowe wymagania higieniczne.

VALVEX przyjmuje obowiązek zajęcia stanowiska w sprawie reklamacji jakościowej w ciągu 14 dni od otrzymania wadliwego wyrobu lub pisemnego zgłoszenia. VALVEX zastrzega sobie prawo wprowadzania zmian i ulepszeń technicznych wyrobów bez uprzedzenia.

VALVEX

VALVEX S.A.

ul. Nad Skawą 2,
34-240 Jordanów,
Polska

tel. +48 18 269 32 20

fax +48 18 269 32 11

e-mail: valvex@valvex.com

valvex.com