



Baterie ARS

Stylowo, innowacyjnie, funkcjonalnie



KLASYCZNE PIĘKNO
W NOWOCZESNYM
WNĘTRZU

2420360

Bateria umywalkowa,
wysoka, Chrome



2420440
Bateria umywalkowa,
podtynkowa, Black

2420160
Kolumna natryskowa,
Black

ARS

ARS to innowacyjna linia baterii łazienkowych, w której niebanalny design łączy się z pięknym kolorem. To tu nowoczesne technologie przekładają się na proekologiczne rozwiązania, dzięki którym nie zużyjesz więcej wody niż potrzebujesz.

Wszechstronność serii podkreślają warianty wykończeń. Każda z baterii oraz każdy

z zestawów dostępny jest w czterech wersjach kolorystycznych – Chrome, Black, Satin Copper i Brushed Gold. Dwa ostatnie z wymienionych wykończeń uzyskiwane są za pomocą technologii PVD, czyli innowacyjnej metody nakładania powłoki. Kolory będące efektem jej zastosowania to kwintesencja piękna i nowoczesnego designu.



2420500
Bateria umywalkowa,
Satin Copper

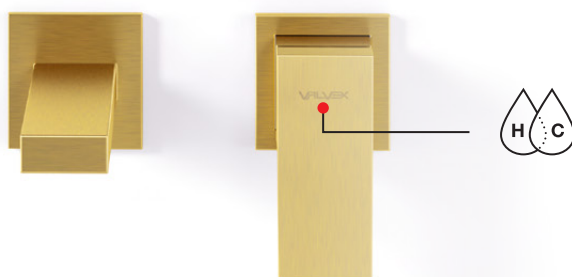

Dzięki zastosowaniu ceramicznej głowicy mieszającej w szybki i płynny sposób ustawisz siłę strumienia oraz pożądaną temperaturę wody. Wysoka jakość mieszacza przekłada się na bezawaryjną pracę baterii.



\$ Zaprojektowany z myślą o ochronie środowiska perlator z systemem **SAVE MONEY**, o klasie przepływu wody Z, zapewnia jej zużycie w bateriach umywalkowych na poziomie <math>< 9 \text{ l/min}</math>.

Nowoczesna kolumna

Integralny element serii ARS stanowią trójfunkcyjne kolumny natryskowe. Poszczególne funkcje kolumny uruchamiane są za pomocą kliknięć w jeden z trzech subtelných, kwadratowych przycisków, znajdujących się w korpusie.



Wciskając wybrany przycisk, wybierasz funkcję deszczownicy, słuchawki prysznicowej lub wylewki.



Wylewkę, stanowiącą integralny element korpusu, stosujemy, gdy chcemy szybko umyć ręce pod większym strumieniem, ew. nabrać wody do zewnętrznego naczynia. Co istotne, ruchomy dysk perlatora umożliwia zmianę kierunku padania wody.

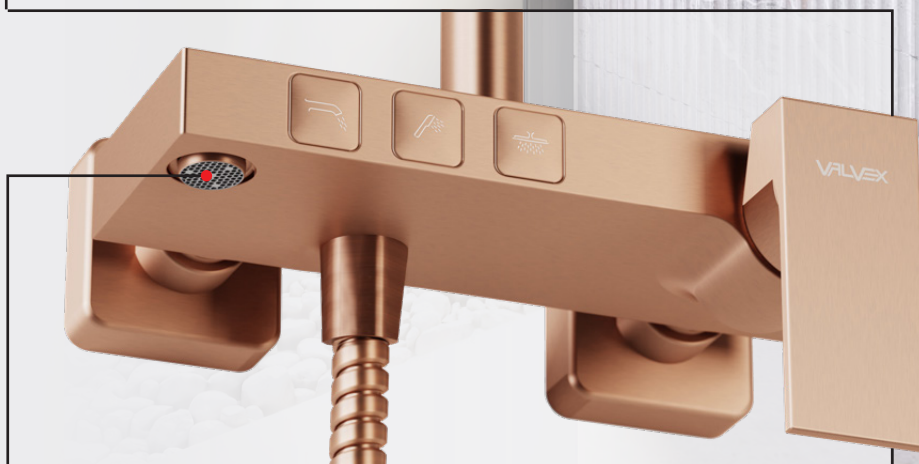

2420180
Kolumna natryskowa,
Satin Copper



2420280
Zestaw natryskowy,
podtynkowy, Satin Copper

Minimalistyczny, dwufunkcyjny, natryskowy zestaw podtynkowy stanowi alternatywę dla kolumny natryskowej. Jeśli preferujesz dyskretną zabudowę w ścianie i dodatkowo cenisz większą przestrzeń w kabinie prysznicowej - będzie to dla Ciebie idealne rozwiązanie.



Wystarczy, że dokonasz obrotu o 90 stopni, a woda zacznie lecieć z deszczownicy lub słuchawki – w zależności od Twojej potrzeby. Zalety przełącznika ceramicznego...? Intuicyjny w użytkowaniu, łatwy w obsłudze, a przy tym niezwykle trwały i niezawodny.



2420270
Zestaw natryskowy,
podtynkowy, Brushed Gold



WYKOŃCZENIE	KOD
Satin Copper	2420280
Brushed Gold	2420270
Black	2420260
Chrome	2420250

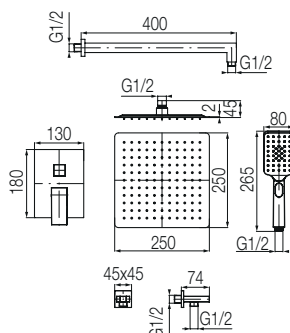

Zestaw natryskowy, podtynkowy

Typ	podtynkowy
Montaż	naścienny
Materiał główny	mosiądz
Wyposażenie	waż 150 cm z rączką prysznicową
Wykończenie	Satin Copper / Brushed Gold / Black / Chrome



Satin Copper	2420180
Brushed Gold	2420170
Black	2420160
Chrome	2420150

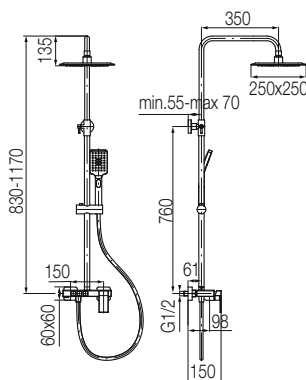





Kolumna natryskowa

Typ	naścienna
Montaż	naścienny
Rodzaj wylewki	stała
Materiał główny	mosiądz
Wyposażenie	waż 150 cm z rączką prysznicową
Wykończenie	Satin Copper / Brushed Gold / Black / Chrome

WYKOŃCZENIE KOD





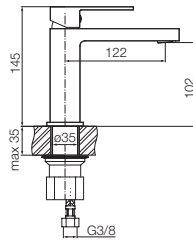

-  Satin Copper **2420500**
-  Brushed Gold **2420450**
-  Black **2420400**
-  Chrome **2420350**



Bateria umywalkowa, jednouchwytywa

Typ	stojąca
Montaż	nablatowy, naumywalkowy
Rodzaj wylewki	stała
Materiał główny	mosiądz
Dodatkowe wyposażenie	wężyk zasilający 45 cm w zestawie
Wykończenie	Satin Copper / Brushed Gold / Black / Chrome





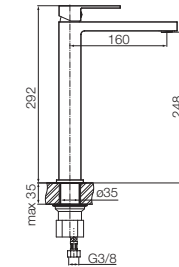

-  Satin Copper **2420510**
-  Brushed Gold **2420460**
-  Black **2420410**
-  Chrome **2420360**

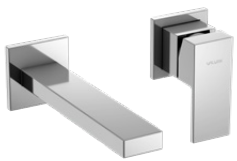

Bateria umywalkowa, jednouchwytywa

Typ	stojąca, wysoka
Montaż	nablatowy, naumywalkowy
Rodzaj wylewki	stała
Materiał główny	mosiądz
Dodatkowe wyposażenie	wężyk zasilający 45 cm w zestawie
Wykończenie	Satin Copper / Brushed Gold / Black / Chrome





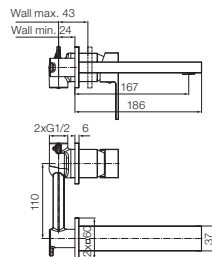

-  Satin Copper **2420540**
-  Brushed Gold **2420490**
-  Black **2420440**
-  Chrome **2420390**



Bateria umywalkowa, jednouchwytywa

Typ	podtynkowa
Montaż	naścienny
Rodzaj wylewki	stała
Materiał główny	mosiądz
Dodatkowe wyposażenie	---
Wykończenie	Satin Copper / Brushed Gold / Black / Chrome





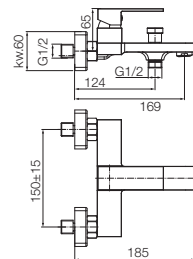

-  Satin Copper **2420520**
-  Brushed Gold **2420470**
-  Black **2420420**
-  Chrome **2420370**



Bateria wannowa, jednouchwytywa

Typ	naścienna
Montaż	naścienny
Rodzaj wylewki	stała
Materiał główny	mosiądz
Wyposażenie prysznic / wanny	bez akcesoriów
Wykończenie	Satin Copper / Brushed Gold / Black / Chrome



-  Satin Copper **2420530**
-  Brushed Gold **2420480**
-  Black **2420430**
-  Chrome **2420380**

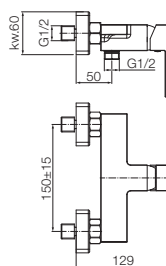

Bateria natryskowa, jednouchwytywa

Typ	naścienna
Montaż	naścienny
Materiał główny	mosiądz
Wyposażenie prysznic / wanny	bez akcesoriów
Wykończenie	Satin Copper / Brushed Gold / Black / Chrome