



VALVEXTM
Power of Quality

ŁAZIENKI



SAVE MONEY



MIESZACZ CERAMICZNY



EASY FIX



NAPOWIETRZAJĄCY
REGULATOR STRUMIENIA



EASY CLEAN



REGULOWANY KIERUNEK
STRUMIENIA



LOW FLOW



COMFORT ZONE



OBROTOWA WYLEWKA



PRZEŁĄCZNIK
Z BLOKADĄ



PRZEŁĄCZNIK
CIŚNIENIOWY



PRZEŁĄCZNIK
CERAMICZNY



AUTOMATYCZNY KOREK
SPUSTOWY CLICK-CLACK



ZESPÓŁ SPUSTOWY
Z POCIĄGACZEM

SAVE MONEY

Oszczędność wody i pieniędzy
- perlator z systemem SAVE MONEY redukuje przepływ wody aż do 8 l/min. niezależnie od ciśnienia wody.

EASY FIX

Innowacyjny system łatwego montażu EASY FIX znacząco skraca czas instalacji baterii.

EASY CLEAN

Perlator wyposażony w technologię EASY CLEAN z gumowym wykończeniem.
Jest odporny na osadzanie się kamienia oraz łatwy w czyszczeniu i konserwacji.

REGULOWANY KIERUNEK STRUMIENIA

Perlator z regulowanym kierunkiem strumienia umożliwia dopasowanie kąta wyptywu wody w zakresie 7 stopni w dowolnym kierunku.

COMFORT ZONE

Wysoki korpus tworzy strefę komfortu dla użytkownika, zapewniając maksymalną swobodę korzystania z baterii.



To, co nas otacza, ma wyraźny wpływ na naszą codzienność oraz samopoczucie. Dlatego zadбай o to, by Twoje wnętrze było niepowtarzalne, klimatyczne i funkcjonalne, a przy

tym odzwierciedlało Twoją prawdziwą naturę. Poczuj inspirację i stwórz ponadczasową oazę komfortu. Pragniesz harmonii w swoim domu? Zapraszamy...



Odkryj
hipnotyzujący
strumień
perlatora

MIKADO 

Zamień zwykłe mycie rąk w zachwycające doświadczenie z perlatozem MIKADO.

Wykorzystując pojedyncze strumienie wody, tworzy on unikalny geometryczny wzór, dzięki czemu oszczędza wodę (przepływ jedynie 1,9 l/min), nie rezygnując przy tym z Twojego komfortu.

MIKADO to innowacyjny perlator, który z pewnością Cię oczaruje, a Twoim dłoniom zapewni niebywałe doznania: począwszy od delikatnie przyjemnych po energicznie masujące.

Technologia PVD

Powłoka gold tworzona jest technologią PVD, polegającą na osadzaniu się dekoracyjnej powłoki z fazy gazowej na baterii. Wszystko to odbywa się w warunkach wysokiej próżni.

Jej główne zalety to twardość powłoki oraz wytrzymałość na uszkodzenia mechaniczne.

Metoda PVD bardzo często wykorzystywana jest w jubilerstwie, dlatego baterie w powłoce GOLD bez wątpienia będą stanowić ozdobę każdej łazienki.





WYJĄTKOWY
CHARAKTER

SERIA BATERII

AURORA Rose Gold

Intrygujący kształt, sprytnie przemycony subtelny design oraz barwa, która oczaruje zmysły i zachwyci swoją oryginalnością.



Bateria umywalkowa stojąca z korkiem click clack

2445200

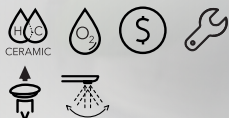

TRWAŁA POWŁOKA

Powłoka Rose Gold tworzona jest technologią PVD. Jej główne cechy to twardość powłoki oraz wytrzymałość na uszkodzenia mechaniczne.



Bateria umywalkowa stojąca wysoka

2445210
2445217



Bateria wannowa

2445230



Bateria natryskowa

2445240



Bateria podtynkowa natryskowa

2445260



Bateria podtynkowa wannowo-natryskowa

2445270



Bateria bidetowa

2445220



HARMONIA
KSZTAŁTÓW



SERIA BATERII

AURORA

Jej wyjątkowa forma sprawi, że klasyczne przestrzenie zyskają zupełnie nowe, wyraziste oblicze.



Bateria umywalkowa stojąca z korkiem click-clack

2445100

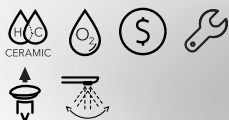

ŁATWY MONTAŻ



Innowacyjny system łatwego montażu EASY FIX, znacząco skraca czas instalacji baterii.



Bateria umywalkowa stojąca wysoka

2445110

2445117



Bateria wannowa

2445130



Bateria natryskowa

2445140



Bateria podtynkowa natryskowa

2445160



Bateria podtynkowa wannowo-natryskowa

2445170



Bateria bidetowa

2445120





PIĘKNO
GEOMETRII

SERIA BATERII

QUASAR

Zdecydowana linia, wyraźne, mocne zarysy sprawiają, że pomieszczenie nabierze niepowtarzalnego charakteru i potrzebnego pazura.



Bateria umywalkowa stojąca z korkiem click clack

2446800



OSZCZĘDNOŚĆ



Perlator LOW-FLOW ograniczający zużycie wody aż do 4,5 l/min jest przyjazny dla środowiska i Twojego portfela.



Bateria umywalkowa stojąca wysoka

2446810

2446817



Bateria wannowa

2446830



Bateria natryskowa

2446840



Bateria podtynkowa natryskowa

2446860



Bateria podtynkowa wannowo-natryskowa

2446870



Bateria bidetowa

2446820





SZLACHETNA
CZERŃ

SERIA BATERII

DALI Black

Najbardziej klasyczne i eleganckie zestawienie kolorystyczne, niezmiennie obecne w trendach wnętrzarskich.



Bateria umywalkowa stojąca z korkiem click-clack

2447900



SYSTEM ANTYKAMIENNY

Perlator wyposażony został w technologię EASY-CLEAN z gumowym wykończeniem, dzięki czemu jest odporny na osadzanie się kamienia oraz łatwy w czyszczeniu i konserwacji.



Bateria umywalkowa stojąca wysoka

2447910

2447917



Bateria wannowa

2447930



Bateria natryskowa

2447940



Bateria podtynkowa natryskowa

2447960



Bateria podtynkowa wannowo-natryskowa

2447970



Bateria bidetowa

2447920



NOWOCZESNA
INTERPRETACJA
KLASYKI



SERIA BATERII

DALI White

Połączenie barw i materiałów, które idealnie harmonizują z nowoczesnym wzornictwem.



Bateria umywalkowa stojąca z korkiem click-clack

2447300



SYSTEM CLICK-CLACK



System click-clack to wygodne otwieranie i zamykanie odpływu bez konieczności wyciągania całego korka lub stosowania dodatkowych mechanizmów.



Bateria umywalkowa stojąca wysoka

2447310

2447317



Bateria wannowa

2447330



Bateria natryskowa

2447340



Bateria podtynkowa natryskowa

2447360



Bateria podtynkowa wannowo-natryskowa

2447370



Bateria bidetowa

2447320





MAGIA
SYMETRII

SERIA BATERII DALI

Smukłe kształty, pozbawione ostrych kątów i twardych brzegów, przywodzą na myśl surrealistyczne prace najwspanialszych malarzy.



Bateria umywalkowa stojąca z korkiem click-clack

2447200



EKONOMIA



Perlator ograniczający zużycie wody do 8 l/min, niezależnie od ciśnienia wody.



Bateria umywalkowa stojąca wysoka

2447210

2447217 



Bateria wannowa

2447230



Bateria natryskowa

2447240



Bateria podtynkowa natryskowa

2447260



Bateria podtynkowa wannowo-natryskowa

2447270



Bateria bidetowa

2447220





MAGIA
KOLORU

SERIA BATERII

VEGANE Nero

Głęboka, matowa czerń zamknięta w świeżej, minimalistycznej formie baterii.



Bateria umywalkowa stojąca z korkiem spustowym

2423310



EKOLOGIA



Ekonomiczny perlator wyposażony został w mechanizm, mieszający wypływającą wodę z powietrzem. To proste rozwiązanie daje zauważalne oszczędności w zużyciu, które sięgają nawet 50%.



Bateria umywalkowa stojąca wysoka

2423330



Bateria wannowa

2423390



Bateria natryskowa

2423370



Bateria bidetowa

2423350



A close-up photograph of a modern, white, cylindrical faucet. The faucet has a sleek, minimalist design with a single-lever handle on top. Water is flowing from the spout into a white sink. The background is dark and out of focus, showing a glass on a shelf. The lighting is dramatic, highlighting the smooth texture of the faucet and the clarity of the water.

KOLORYT
WDZIĘKU

SERIA BATERII

VEGANE Bianco

Świetnie komponuje się z kolorami, intryguje matową, strukturalną powłoką. Precyzja w każdym calu.



Bateria umywalkowa stojąca z korkiem spustowym

2423300

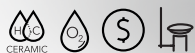

DESIGN

Prosta forma nadaje rytm, zapewnia harmonię, a białe wykończenie baterii koi zmysły.



Bateria umywalkowa stojąca wysoka

2423320



Bateria wannowa

2423380



Bateria natryskowa

2423360



Bateria bidetowa

2423340





AURA
HARMONII

SERIA BATERII VEGANE

Doskonałe połączenie designu, funkcjonalności, energooszczędności i wyjątkowej trwałości.



Bateria umywalkowa stojąca z korkiem spustowym

2422750



FUNKCJONALNOŚĆ

Korek spustowy z pociągaczem wyposażony jest w mechanizm, umożliwiający otwarcie i zamknięcie odpływu bez konieczności zanurzania rąk w wodzie.



Bateria umywalkowa stojąca wysoka

2422770



Bateria wannowa

2422890



Bateria natryskowa

2422870



Bateria bidetowa

2422850



A modern bathroom sink is mounted on a dark, floating vanity. The sink is white and rectangular with rounded corners. A chrome faucet is mounted on the wall behind the sink. To the right of the sink, a small vase holds white flowers. A bar of soap and a soap dish are on the vanity. The vanity is set against a light-colored wall. A window with a view of a green lawn and trees is visible. The window has dark blinds. A dark rug is on the floor. The overall style is modern and minimalist.

NOWOCZESNE
WZORNICTWO

SERIA BATERII

VEGANE

Idealna propozycja dla osób przywiązanych do tradycji, jednocześnie podążających z duchem czasu.

Bateria umywalkowa
3-otworowa
podtynkowa

2422810



PŁYNNĄ REGULACJĄ



Wysokiej klasy ceramiczne głowice umożliwiają płynną i precyzyjną regulację przepływu wody. Wszystko jest pod kontrolą, w pełnej harmonii...

Bateria umywalkowa
3-otworowa stojąca
z korkiem spustowym

2422790



Bateria wannowa
5-otworowa stojąca
z akcesoriami

2422830



A modern bathroom scene featuring a white bathtub, a gold faucet, and a round mirror. The background wall is dark and textured. The text "URZEKAJĄCY KLIMAT" is overlaid on a dark rectangular background in the upper right corner.

URZEKAJĄCY
KLIMAT

SERIA BATERII

LOFT Gold

Kompozycja pełna splendoru zachwyci każdego, kto będzie miał przyjemność się z nią zetknąć...



Bateria umywalkowa stojąca z korkiem click-clack

2455800



Bateria umywalkowa stojąca wysoka z korkiem click-clack

2455830



Bateria umywalkowa podtynkowa

2455860



Bateria wannowa

2455810



Bateria natryskowa

2455820



TRWAŁA POWŁOKA

Powłoka GOLD tworzona jest technologią PVD. Jej główne cechy to twardość oraz wytrzymałość na uszkodzenia mechaniczne.

OSZCZĘDNOŚĆ



Perlator LOW-FLOW, ograniczający zużycie wody aż do 4,5 l/min, jest przyjazny dla środowiska i Twojego portfela.

URZEKAJĄCY
KLIMAT



SERIA BATERII

LOFT Gold

Lekko muskające próżność,
urzekające królewską barwą,
dodające uroku każdemu
wnętrzu.

DESIGN

Bateria 4-otworowa jest praktyczna i wygodna
w użytkowaniu. Oddzielnie zamontowane: wylew-
ka, słuchawka prysznicowa, uchwyt oraz przełącznik
świetnie wpisują się w nowoczesne aranżacje.

Bateria wannowa
4-otworowa

2455870



Bateria podtynkowa
natryskowa

2455540



Bateria podtynkowa
wannowo-natryskowa

2455550



Bateria podtynkowa
3-funkcyjna

2455560



Bateria bidetowa

2455880





Bateria umywalkowa
stojąca

2455900



Bateria umywalkowa
stojąca wysoka

2455910



SERIA BATERII

LOFT Black

Nietypowa strukturalna powłoka baterii przykuwa wzrok, czyniąc wnętrze niepowtarzalnym.

DESIGN

Poszczególne elementy baterii, połączone ze sobą w sposób niewidoczny dla użytkownika, tworzą efektowną ozdobę łazienki. Obrotowa wylewka i chowany wąż natrysku zapewniają pełną swobodę ruchów podczas kąpieli.

Bateria wannowa
4-otworowa

2455950



Bateria umywalkowa
podtynkowa

2455980



Bateria wannowa

2455920



Bateria natryskowa

2455930



Bateria podtynkowa
natryskowa

2455960



Bateria podtynkowa
wannowo-natryskowa

2455970



Bateria bidetowa

2455940



PONADZASOWA BIEL

EKONOMIA



Perlator ograniczający
zużycie wody do 8 l/min,
niezależnie od ciśnienia
wody.

Bateria umywalkowa
stojąca wysoka

2456510



SERIA BATERII

LOFT White

Uniwersalna, ponadczasowa biel, oszczędna stylistyka, umiar. Baterie z klasą.



PŁYNNA REGULACJA

Wysokiej klasy głowica ceramiczna umożliwia płynną i precyzyjną regulację przepływu wody. Wszystko jest pod kontrolą, w pełnej harmonii...



Bateria wannowa
4-otworowa

2456550



Bateria umywalkowa
stojąca

2456500



Bateria wannowa

2456520



Bateria natryskowa

2456530



Bateria podtynkowa
natryskowa

2456560



Bateria podtynkowa
wannowo-natryskowa

2456570



Bateria bidetowa

2456540





MOC
MOŻLIWOŚCI

SERIA BATERII LOFT

Płynne linie, proste i geometryczne kształty, chromowane wykończenie i dbałość o każdy szczegół.



LOFT ECO

Bateria umywalkowa stojąca z korkiem click-clack

2454900



SYSTEM ANTYKAMIENNY

Wystarczy przetrzeć palcem gumowe wykończenie, by zlikwidować osadzający się brud. Zabezpieczony przed kamieniem perlator zapewnia równy strumień wody bez rozprysków oraz dłużej zachowuje pełną sprawność.



Bateria umywalkowa

2454910



Bateria umywalkowa stojąca wysoka (239 mm)

2454920



Bateria umywalkowa stojąca wysoka (270 mm)

2454730



Bateria umywalkowa podtynkowa

2454780



Bateria wannowa

2454930



Bateria natryskowa

2454940





NOWOCZESNA
FUNKCJONALNOŚĆ

Płynne linie, proste i geometryczne kształty, chromowane wykończenie i dbałość o każdy szczegół.

DESIGN

Bateria 4-otworowa jest praktyczna i wygodna w użytkowaniu. Oddzielnie zamontowane: wylewka, słuchawka prysznicowa, uchwyt oraz przełącznik świetnie wpisują się w nowoczesne aranżacje.

Bateria wannowa
4-otworowa

2454890



Bateria natryskowa
2-funkcyjna

2455760



Bateria podtynkowa
natryskowa

2454970



Bateria podtynkowa
wannowo-natryskowa

2454980



Bateria podtynkowa
3-funkcyjna

2408660



Bateria bidetowa

2454950





INSPIROWANE
NATURĄ

SERIA BATERII TUBE

Symfonia kształtów wyłania się w postaci subtelnej, ale zdecydowanej formy.



TUBE ECO

Bateria umywalkowa stojąca z korkiem click-clack

2454800



FUNKCJONALNOŚĆ

Ruchomy dysk perlatora umożliwia dopasowanie kąta strumienia do wymiarów umywalki.



Bateria umywalkowa stojąca z click-clack

2454810



Bateria umywalkowa stojąca wysoka

2454820



Bateria wannowa

2454830



Bateria natryskowa

2454840



Bateria natryskowa 2-funkcyjna

2455720



SUBTELNOŚĆ
KSZTAŁTÓW



SERIA BATERII TUBE

Doskonałość brył łączy się z doskonałością działania.

EKOLOGIA



Ekonomiczny perlator wyposażony został w mechanizm, mieszający wypływającą wodę z powietrzem. To proste rozwiązanie daje zauważalne oszczędności w zużyciu, które sięgają nawet 50%.

Bateria podtynkowa umywalkowa

2454790



Bateria podtynkowa natryskowa

2454870



Bateria podtynkowa wannowo-natryskowa

2454880



Bateria podtynkowa 3-funkcyjna

2408640



Bateria bidetowa

2454850





ZACHWYCAJĄCA
ENERGIA

SERIA BATERII

SIGMA

Urzekająca, ujmująca, energiczna... Pełna funkcjonalność zamknięta w formie doskonałej.



Bateria umywalkowa stojąca z korkiem click-clack

2456100



SYSTEM CLICK-CLACK

System click-clack to wygodne otwieranie i zamykanie odpływu bez konieczności wyciągania całego korka lub stosowania dodatkowych mechanizmów.



Bateria umywalkowa wysoka

2456140

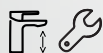

Bateria wannowa

2456110



Bateria natryskowa

2456120



Bateria podtynkowa natryskowa

2456160



Bateria podtynkowa wannowo-natryskowa

2456160



SZTUKA
KOMFORTU



SERIA BATERII

LORI

Zrodzona z czystego umiłowania do piękna i funkcjonalnych rozwiązań... Interesująca mieszanka klasyki z odrobiną szaleństwa.



Bateria umywalkowa stojąca z korkiem click-click

2456200

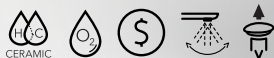

Bateria umywalkowa wysoka

2456240

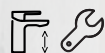
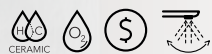

Bateria wannowa

2456210



Bateria natryskowa

2456220



Bateria podtynkowa natryskowa

2456250



Bateria podtynkowa wannowo-natryskowa

2456260

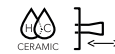

EKOLOGIA



Oszczędność wody i pieniędzy - perlator z systemem SAVE MONEY redukuje przepływ wody aż do 8 l/min. niezależnie od ciśnienia wody.



ECOlogiczne
rozwiązanie



SERIA BATERII ECO

Unikalne wzornictwo w ekonomicznej baterii. Minimalizm formy połączony z nowoczesnymi rozwiązaniami.



Bateria umywalkowa

2406900



EKOLOGIA



Ekonomiczny perlator wyposażony został w mechanizm, mieszający wypływającą wodę z powietrzem. To proste rozwiązanie daje zauważalne oszczędności w zużyciu, które sięgają nawet 50%.



Bateria umywalkowa stojąca z korkiem click-clack

2406910



Bateria wannowa ścienna

2406920



Bateria natryskowa ścienna

2406930





WYJĄTKOWA
CODZIENNOŚĆ

SERIA BATERII — ANGELO

Prosta i solidna konstrukcja, zapewniająca bezawaryjną pracę. Doskonały wybór dla miłośników wygody i minimalistycznych rozwiązań.



Bateria umywalkowa

2453000



FUNKcjONALNOŚĆ

Korek spustowy z pociągaczem wyposażony jest w mechanizm, umożliwiający otwarcie i zamknięcie odpływu bez konieczności zanurzania rąk w wodzie.



Bateria wannowa ścienna

2453010



Bateria natryskowa ścienna

2453020



Bateria bidetowa

2453050



Bateria natryskowa podtynkowa

2453270



Bateria wannowo-natryskowa podtynkowa

2453280



SMUKŁA
PROSTOTA



LOGIC ECO

Bateria umywalkowa

2450880



SERIA BATERII LOGIC

Łatwo go okiełznać i dopasować do własnej przestrzeni łazienkowej zaprojektowanej w dowolnym stylu.



Bateria umywalkowa

2450900



PŁYNNA REGULACJA

Wysokiej klasy głowica ceramiczna umożliwia płynną i precyzyjną regulację przepływu wody. Wszystko jest pod kontrolą, w pełnej harmonii...



Bateria umywalkowa ścienna

2450920



Bateria wannowa ścienna

2450910



Bateria natryskowa ścienna

2450950



Bateria wannowo-umywalkowa ścienna

2450750



Bateria bidetowa

2450990



NIEPRZERWANE
DOZNIANIE



SERIA BATERII ESTILL

System FIXED TEMPERATURE chroni nas przed nagłymi zmianami temperatury wody. To małe wielkie rozwiązanie sprawia, że Twoja kąpiel pod prysznicem staje się niezapomnianym i niczym nieprzerwanym doznaniem.

BEZPIECZEŃSTWO



Innowacyjny system COLD TOUCH sprawia, że solidny, mosiężny korpus baterii natryskowej zawsze pozostaje chłodny i bezpieczny.

Bateria natryskowa
termostatyczna

2447170



Bateria natryskowa
termostatyczna

2447150



Bateria wannowa
termostatyczna

2447160

ECO & SAVING

Korzystając z baterii termostatycznej ESTILL nie tracisz czasu na ustawianie właściwej temperatury. Nie tracisz tym samym ani kolejnych litrów wody, ani kolejnych kilowatów zużytych do podgrzania zbyt gorącej wody.

DANE TECHNICZNE

AURORA



Bateria umywalkowa

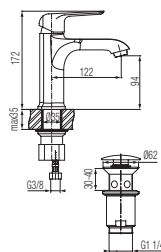

Kod: Chrom	2445100	2445101
Kod: Rose Gold	2445200	2445201
Mieszacz	Ø35	
Klasa przepływu	Z	
Podłączenie	G 3/8	G 1/2
Waga netto	1142 g	

AURORA



Bateria umywalkowa wysoka

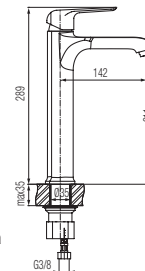

Kod: Chrom	2445110	2445111	2445117
Kod: Rose Gold	2445210	2445211	2445217
Mieszacz	Ø35		
Klasa przepływu	Z		
Podłączenie	G 3/8	G 1/2	G 3/8
Waga netto	1815 g		

AURORA



Bateria bidetowa

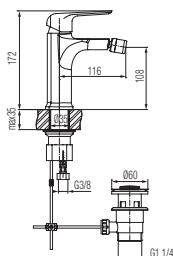

Kod: Chrom	2445120	2445121
Kod: Rose Gold	2445220	2445221
Mieszacz	Ø35	
Klasa przepływu	A	
Podłączenie	G 3/8	G 1/2
Waga netto	1289 g	

AURORA



Bateria wannowa ścienna

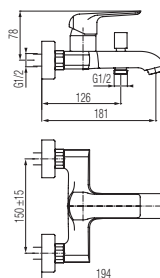

Kod: Chrom	2445130
Kod: Rose Gold	2445230
Mieszacz	Ø35
Klasa przepływu	B/B
Podłączenie	G 1/2
Waga netto	1318 g

AURORA



Bateria natryskowa ścienna

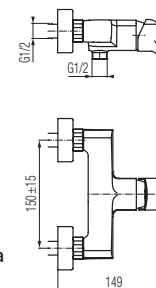

Kod: Chrom	2445140
Kod: Rose Gold	2445240
Mieszacz	Ø35
Klasa przepływu	B
Podłączenie	G 1/2
Waga netto	1238 g

AURORA



Bateria natryskowa podtynkowa

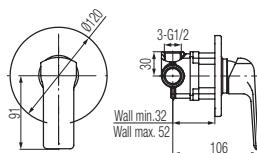

Kod: Chrom	2445160
Kod: Rose Gold	2445260
Mieszacz	Ø35
Klasa przepływu	B
Podłączenie	3-G 1/2
Waga netto	947 g

AURORA



Bateria wannowo-natryskowa podtynkowa

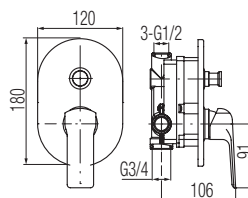

Kod: Chrom	2445170
Kod: Rose Gold	2445270
Mieszacz	Ø35
Klasa przepływu	B/B
Podłączenie	in 2-G 1/2, out 1-G1/2, 1-G3/4
Waga netto	1447 g

QUASAR



Bateria umywalkowa

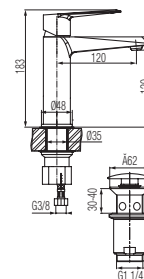

Kod	2446800	2446801
Mieszacz	Ø35	
Klasa przepływu	Z	
Podłączenie	G 3/8	G 1/2
Waga netto	1095 g	
Pokrycie	Chrom	

QUASAR

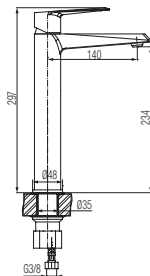

Bateria umywalkowa wysoka

Kod	2446810	2446811	2446817
Mieszacz	Ø35		
Klasa przepływu	Z		
Podłączenie	G 3/8	G 1/2	G 3/8
Waga netto	1640 g		
Pokrycie	Chrom		

QUASAR

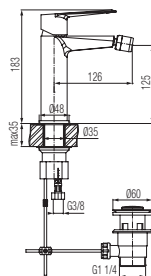

Bateria bidetowa

Kod	2446820	2446821
Mieszacz	Ø35	
Klasa przepływu	A	
Podłączenie	G 3/8	G 1/2
Waga netto	1276 g	
Pokrycie	Chrom	

QUASAR

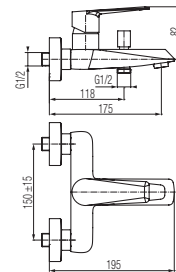

Bateria wannowa ścienna

Kod	2446830	
Mieszacz	Ø35	
Klasa przepływu	B/B	
Podłączenie	G 1/2	
Waga netto	1296 g	
Pokrycie	Chrom	

QUASAR

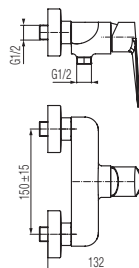

Bateria natryskowa ścienna

Kod	2446840
Mieszacz	Ø35
Klasa przepływu	B
Podłączenie	G 1/2
Waga netto	1265 g
Pokrycie	Chrom

QUASAR

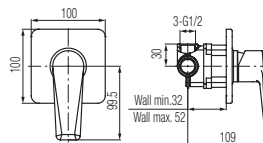

Bateria natryskowa podtynkowa

Kod	2446860
Mieszacz	Ø35
Klasa przepływu	B
Podłączenie	3-G 1/2
Waga netto	947 g
Pokrycie	Chrom

QUASAR

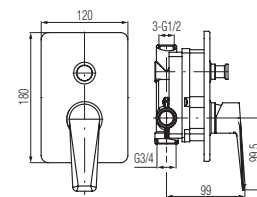

Bateria wannowo-natryskowa podtynkowa

Kod	2446870
Mieszacz	Ø35
Klasa przepływu	B/B
Podłączenie	in 2-G 1/2, out 1-G1/2, 1-G3/4
Waga netto	1447 g
Pokrycie	Chrom

DALI

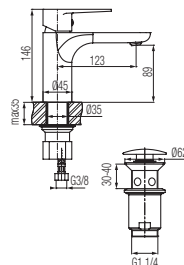

Bateria umywalkowa

Kod: Chrom	2447200	2447201
Kod: White / Chrome	2447300	2447301
Kod: Black / Chrome	2447900	2447901
Mieszacz	Ø35	
Klasa przepływu	Z	
Podłączenie	G 3/8	G 1/2
Waga netto	1291 g	

DALI

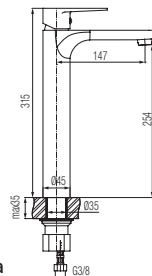

Bateria umywalkowa wysoka

Kod: Chrom	2447210	2447211	2447217
Kod: White / Chrome	2447310	2447311	2447317
Kod: Black / Chrome	2447910	2447911	2447917
Mieszacz	Ø35		
Klasa przepływu	Z		
Podłączenie	G 3/8	G 3/8	G 1/2
Waga netto	1699 g		

DALI

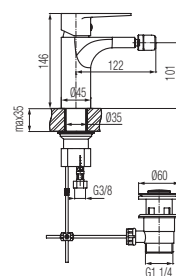

Bateria bidetowa

Kod: Chrom	2447220	2447221
Kod: White / Chrome	2447320	2447321
Kod: Black / Chrome	2447920	2447921
Mieszacz	Ø35	
Klasa przepływu	A	
Podłączenie	G 3/8	G 1/2
Waga netto	1366 g	

DALI

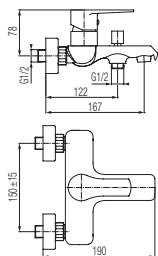

Bateria wannowa ścienna

Kod: Chrom	2447230
Kod: White / Chrome	2447330
Kod: Black / Chrome	2447930
Mieszacz	Ø35
Klasa przepływu	B/B
Podłączenie	G 1/2
Waga netto	1570 g

DALI

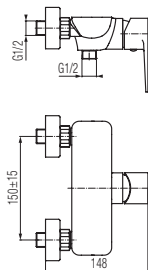

Bateria natryskowa ścienna

Kod: Chrom	2447240
Kod: White / Chrome	2447340
Kod: Black / Chrome	2447940
Mieszacz	Ø35
Klasa przepływu	B
Podłączenie	G 1/2
Waga netto	1278 g

DALI

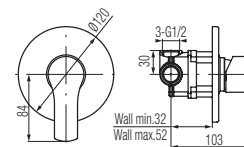

Bateria natryskowa podtynkowa

Kod: Chrom	2447260
Kod: White / Chrome	2447360
Kod: Black / Chrome	2447960
Mieszacz	Ø35
Klasa przepływu	B
Podłączenie	3-G 1/2
Waga netto	947 g

DALI

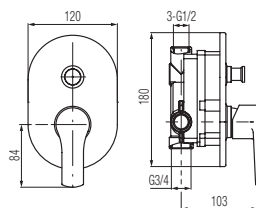

Bateria natryskowa podtynkowa

Kod: Chrom	2447270
Kod: White / Chrome	2447370
Kod: Black / Chrome	2447970
Mieszacz	Ø35
Klasa przepływu	B/B
Podłączenie	in 2-G 1/2, out 1-G 1/2, 1-G 3/4
Waga netto	1447 g

VEGANE

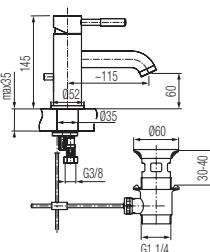

Bateria umywalkowa

Kod: Chrom	2422750	2422650
Kod: Bianco	2423300	2423700
Kod: Nero	2423310	2423710
Mieszacz	Ø35	
Klasa przepływu	Z	
Podłączenie	G 3/8	G 1/2
Waga netto	1697 g	

VEGANE

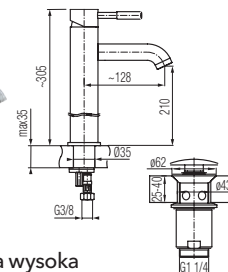

Bateria umywalkowa wysoka

Kod: Chrom	2422770	2422660
Kod: Bianco	2423320	2423720
Kod: Nero	2423330	2423730
Mieszacz	Ø35	
Klasa przepływu	Z	
Podłączenie	G 3/8	G 1/2
Waga netto	2365 g	

VEGANE

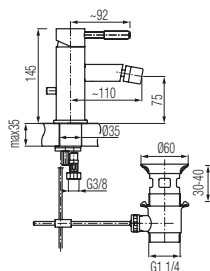

Bateria bidetowa

Kod: Chrom	2422850	2422670
Kod: Bianco	2423340	2423740
Kod: Nero	2423350	2423750
Mieszacz	Ø35	
Klasa przepływu	A	
Podłączenie	G 3/8	G 1/2
Waga netto	1628 g	

VEGANE

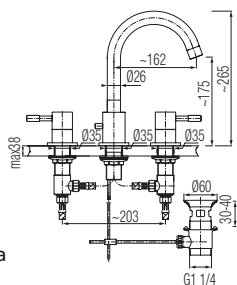

Bateria umywalkowa 3-otworowa

Kod: Chrom	2422790
Mieszacz	głowica ceramiczna
Klasa przepływu	A
Podłączenie	G 3/8
Waga netto	3133 g

VEGANE

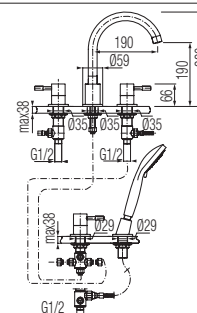

Bateria wannowa 5-otworowa

Kod: Chrom	2422830
Mieszacz	głowica ceramiczna
Klasa przepływu	B/A
Podłączenie	G 3/8
Waga netto	4399 g

VEGANE

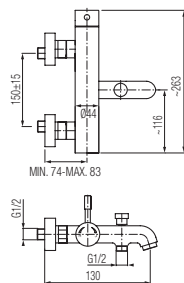

Bateria wannowa ścienna

Kod: Chrom	2422890
Kod: Bianco	2423380
Kod: Nero	2423390
Mieszacz	Ø35
Klasa przepływu	S/A
Podłączenie	G 1/2
Waga netto	2707 g

VEGANE

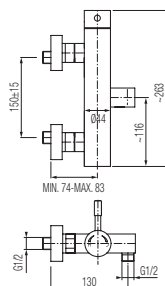

Bateria natryskowa

Kod: Chrom	2422870
Kod: Bianco	2423360
Kod: Nero	2423370
Mieszacz	Ø35
Klasa przepływu	A
Podłączenie	G 1/2
Waga netto	2584 g

LOFT ECO

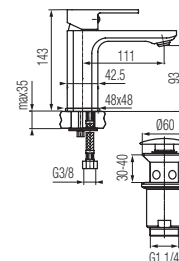

Bateria umywalkowa

Kod: Chrom	2454900	2454901
Kod: Black	2455900	---
Kod: White	2456500	---
Kod: Gold	2455800	---
Mieszacz	Ø35	
Klasa przepływu	Z	
Podłączenie	G 3/8	G 1/2
Waga netto	1217 g	

LOFT

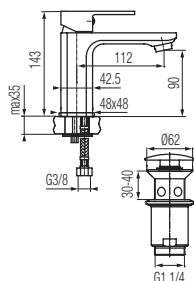

Bateria umywalkowa

Kod: Chrom	2454910	2454911
Mieszacz	Ø35	
Klasa przepływu	A	
Podłączenie	G 3/8	G 1/2
Waga netto	1217 g	

LOFT

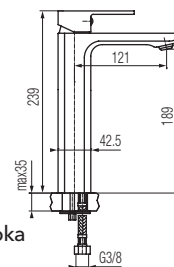

Bateria umywalkowa wysoka (239 mm)

Kod: Chrom	2454920	2454921
Mieszacz	Ø35	
Klasa przepływu	Z	
Podłączenie	G 3/8	G 1/2
Waga netto	1545 g	

LOFT

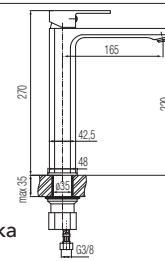

Bateria umywalkowa wysoka (270 mm)

Kod: Chrom	2454730
Kod: Gold	2455830
Kod: Black	2455910
Kod: White	2456510
Mieszacz	Ø35
Klasa przepływu	Z
Podłączenie	G 3/8
Waga netto	1652 g

LOFT

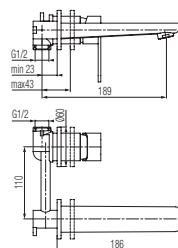

Bateria umywalkowa podtynkowa

Kod: Chrom	2454780
Kod: Black	2455980
Kod: Gold	2455860
Mieszacz	Ø35
Klasa przepływu	A
Podłączenie	G1/2
Waga netto	1491 g

LOFT

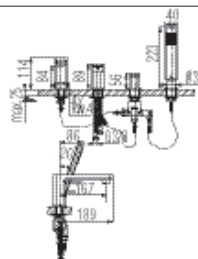

Bateria wannowa 4-otworowa

Kod: Chrom	2454890
Kod: Black	2455950
Kod: White	2456550
Kod: Gold	2455870
Mieszacz	Ø35
Klasa przepływu	B/Z
Podłączenie	G 3/8
Waga netto	4180 g

LOFT

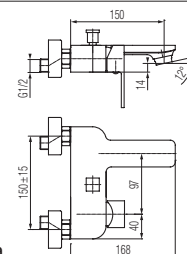

Bateria wannowa ścienna

Kod: Chrom	2454930
Kod: Black	2455920
Kod: White	2456520
Kod: Gold	2455810
Mieszacz	Ø35
Klasa przepływu	B/B
Podłączenie	G 1/2
Waga netto	1847 g

LOFT

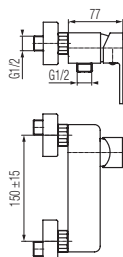

Bateria natryskowa ścienna

Kod: Chrom	2454940
Kod: Black	2455930
Kod: White	2456530
Kod: Gold	2455810
Mieszacz	Ø35
Klasa przepływu	B
Podłączenie	G 1/2
Waga netto	1305 g

LOFT

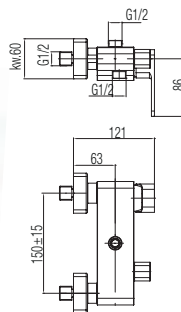

Bateria natryskowa 2-funkc.

Kod: Chrom	2455760
Mieszacz	Ø35
Klasa przepływu	A/A
Podłączenie	G 1/2
Waga netto	1520 g

LOFT

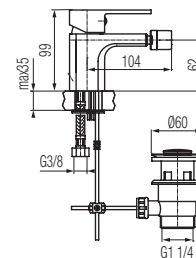

Bateria bidetowa

Kod: Chrom	2454950	2454951
Kod: Black	2455940	---
Kod: White	2456540	---
Kod: Gold	2455880	---
Mieszacz	Ø35	
Klasa przepływu	Z	
Podłączenie	G 3/8	G 1/2
Waga netto	1242 g	

LOFT

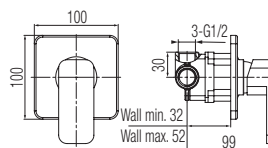

Bateria podtynkowa natryskowa

Kod: Chrom	2454970
Kod: Gold	2455540
Mieszacz	Ø35
Klasa przepływu	B
Podłączenie	G 1/2 x G3/4
Waga netto	916 g

LOFT

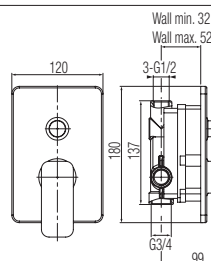

Bateria podtynkowa wannowo - natryskowa

Kod: Chrom	2454980
Kod: Gold	2455550
Kod: Black	2455970
Mieszacz	Ø35
Klasa przepływu	B/B
Podłączenie	G 1/2 x G3/4
Waga netto	1491 g

LOFT

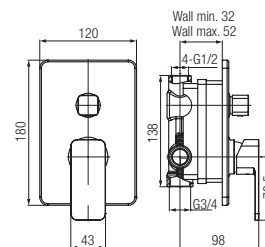

Bateria podtynkowa 3-funkcyjna

Kod: Chrom	2408660
Kod: Gold	2455560
Mieszacz	Ø35
Klasa przepływu	B/B/B
Podłączenie	G 1/2 x G3/4
Waga netto	1585 g

TUBE ECO

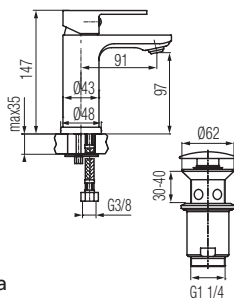

Bateria umywalkowa

Kod: Chrom	2454800	2454801
Mieszacz	Ø35	
Klasa przepływu	Z	
Podłączenie	G 3/8	G 1/2
Waga netto	920 g	

TUBE

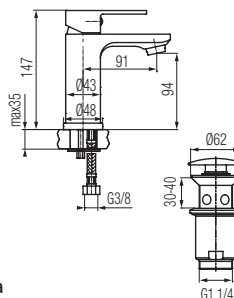

Bateria umywalkowa

Kod: Chrom	2454810	2454811
Mieszacz	Ø35	
Klasa przepływu	A	
Podłączenie	G 3/8	G 1/2
Waga netto	920 g	

TUBE

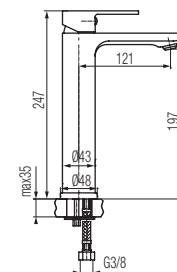

Bateria umywalkowa wysoka

Kod: Chrom	2454820	2454830
Mieszacz	Ø35	
Klasa przepływu	Z	
Podłączenie	G 3/8	G 1/2
Waga netto	1300 g	

TUBE

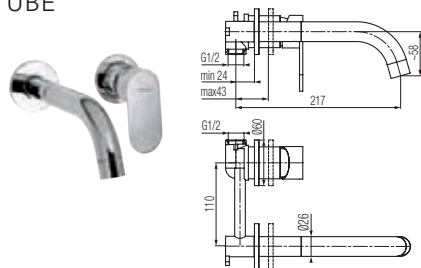

Bateria umywalkowa podtynkowa

Kod: Chrom	2454790
Mieszacz	Ø35
Klasa przepływu	A
Podłączenie	G1/2
Waga netto	1271 g

TUBE

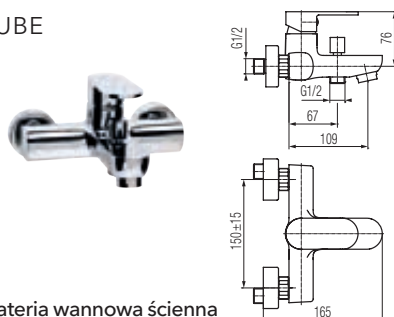

Bateria wannowa ścienna

Kod: Chrom	2454830
Mieszacz	Ø35
Klasa przepływu	B/B
Podłączenie	G 1/2
Waga netto	1410 g

TUBE

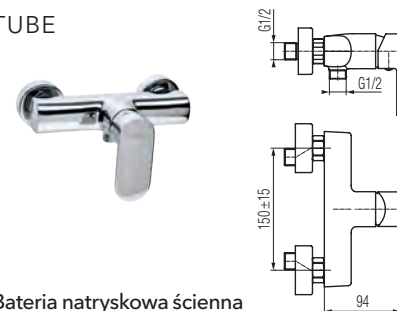

Bateria natryskowa ścienna

Kod: Chrom	2454840
Mieszacz	Ø35
Klasa przepływu	B
Podłączenie	G 1/2
Waga netto	1075 g

TUBE



Bateria natryskowa 2-funkc.

Kod: Chrom	2455720
Mieszacz	Ø35
Klasa przepływu	A/A
Podłączenie	G 1/2
Waga netto	1490 g

TUBE

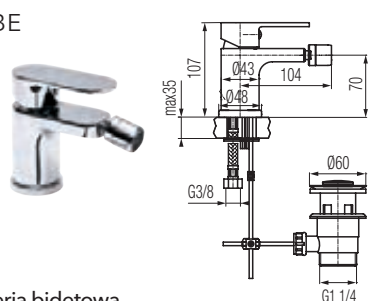

Bateria bidetowa

Kod: Chrom	2454850	2454830
Mieszacz	Ø35	Z
Klasa przepływu		
Podłączenie	G 3/8	G 1/2
Waga netto	1137 g	

TUBE

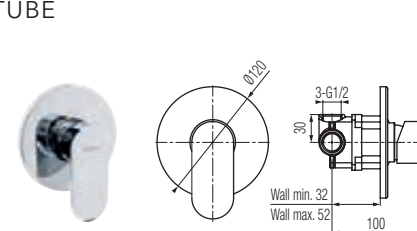

Bateria natryskowa podtynkowa

Kod: Chrom	2454870
Mieszacz	Ø35
Klasa przepływu	A
Podłączenie	G 1/2
Waga netto	1075 g

TUBE

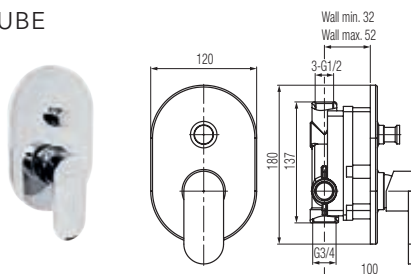

Bateria wannowo-natryskowa podtynkowa

Kod: Chrom	2454880
Mieszacz	Ø35
Klasa przepływu	B/B
Podłączenie	in 2-G 1/2, out 1-G1/2, 1-G3/4
Waga netto	1447 g

TUBE

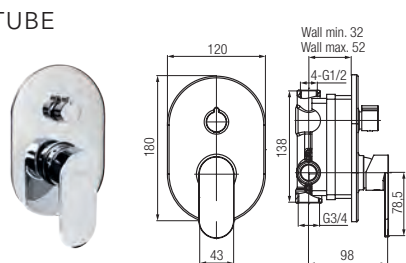

Bateria podtynkowa 3-funkcyjna

Kod: Chrom	2408640
Mieszacz	Ø35
Klasa przepływu	B/B/B
Podłączenie	G 1/2 x G3/4
Waga netto	1513 g

SIGMA

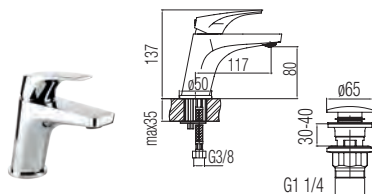

Bateria umywalkowa

Kod: Chrom	2456100
Mieszacz	Ø35
Klasa przepływu	Z
Podłączenie	G 3/8
Waga netto	1260 g

SIGMA

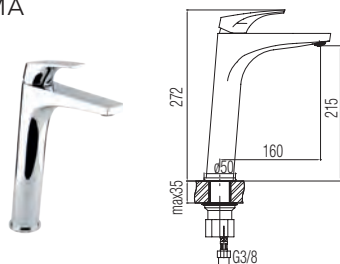

Bateria umywalkowa wysoka

Kod: Chrom	2456140
Mieszacz	Ø35
Klasa przepływu	Z
Podłączenie	G 3/8
Waga netto	1640 g

SIGMA

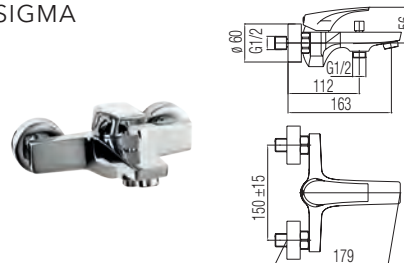

Bateria wannowa ścienna

Kod: Chrom	2456110
Mieszacz	Ø35
Klasa przepływu	A/B
Podłączenie	G 1/2
Waga netto	1480 g

SIGMA

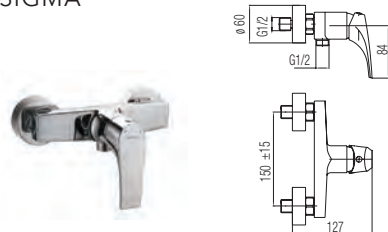

Bateria natryskowa ścienna

Kod: Chrom	2456120
Mieszacz	Ø35
Klasa przepływu	B
Podłączenie	G 1/2
Waga netto	1080 g

SIGMA

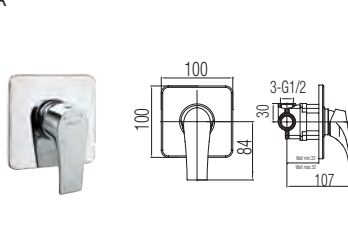

Bateria natryskowa podtynkowa

Kod: Chrom	2456160
Mieszacz	Ø35
Klasa przepływu	B
Podłączenie	3-G 1/2
Waga netto	927 g

SIGMA

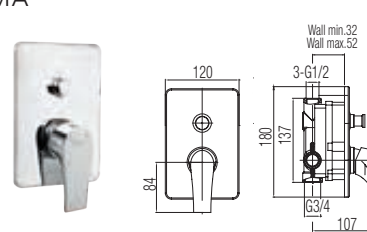

Bateria wannowo-natryskowa podtynkowa

Kod: Chrom	2456170
Mieszacz	Ø35
Klasa przepływu	B/B
Podłączenie	in 2-G 1/2, out 1-G1/2, 1-G3/4
Waga netto	1496 g

LORI

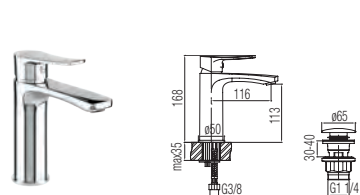

Bateria umywalkowa

Kod: Chrom	2456200
Mieszacz	Ø35
Klasa przepływu	Z
Podłączenie	G 3/8
Waga netto	1340 g

LORI

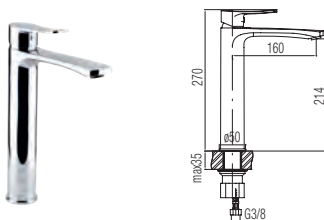

Bateria umywalkowa wysoka

Kod: Chrom	2456240
Mieszacz	Ø35
Klasa przepływu	Z
Podłączenie	G 3/8
Waga netto	1260 g

LORI

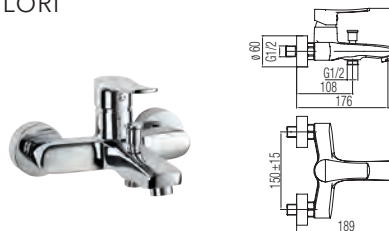

Bateria wannowa ścienna

Kod: Chrom	2456210
Mieszacz	Ø35
Klasa przepływu	A/B
Podłączenie	G 1/2
Waga netto	1410 g

LORI



Bateria natryskowa ścienna

Kod: Chrom	2456220
Mieszacz	Ø35
Klasa przepływu	B
Podłączenie	G 1/2
Waga netto	1080 g

LORI

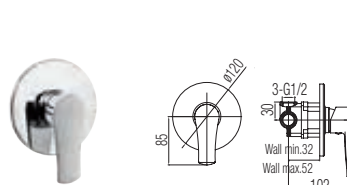

Bateria natryskowa podtynkowa

Kod: Chrom	2456250
Mieszacz	Ø35
Klasa przepływu	B
Podłączenie	3-G 1/2
Waga netto	893 g

LORI

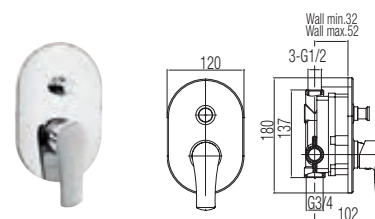

Bateria wannowo - natryskowa podtynkowa

Kod: Chrom	2456260
Mieszacz	Ø35
Klasa przepływu	B/B
Podłączenie	in 2-G 1/2, out 1-G1/2, 1-G3/4
Waga netto	893 g

ECO

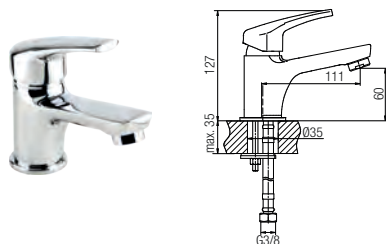

Bateria umywalkowa

Kod: Chrom	2406900
Mieszacz	Ø35
Klasa przepływu	Z
Podłączenie	G 3/8
Waga netto	1442 g

ECO

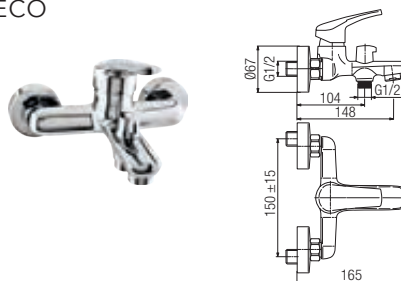

Bateria wannowa ścienna

Kod: Chrom	2406920
Mieszacz	Ø35
Klasa przepływu	A/A
Podłączenie	G 1/2
Waga netto	1847 g

ECO

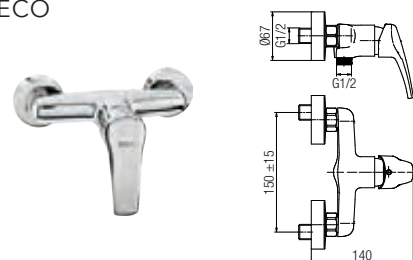

Bateria natryskowa ścienna

Kod: Chrom	2406930
Mieszacz	Ø35
Klasa przepływu	A
Podłączenie	G 1/2
Waga netto	1305 g

LOGIC

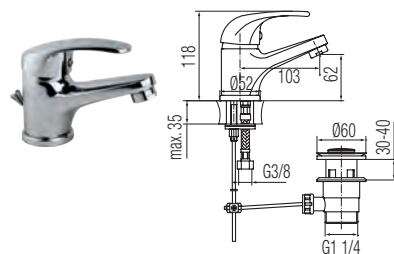

Bateria umywalkowa

Kod: Chrom	2450880
Mieszacz	Ø40
Klasa przepływu	A
Podłączenie	G 3/8
Waga netto	990 g

LOGIC

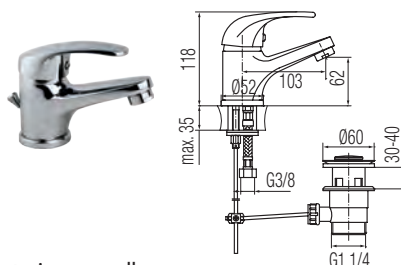

Bateria umywalkowa

Kod: Chrom	2450900
Mieszacz	Ø40
Klasa przepływu	Z
Podłączenie	G 3/8
Waga netto	990 g

LOGIC

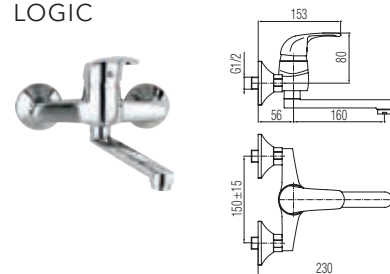

Bateria umywalkowa ścienna

Kod: Chrom	2450920
Mieszacz	Ø40
Klasa przepływu	A
Podłączenie	G 1/2
Waga netto	950 g

LOGIC

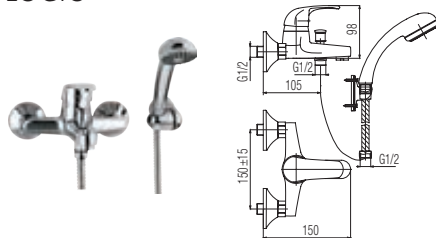

Bateria wannowa ścienna

Kod: Chrom	2450910
Mieszacz	Ø40
Klasa przepływu	A/A
Podłączenie	G 1/2
Waga netto	1330 g

LOGIC

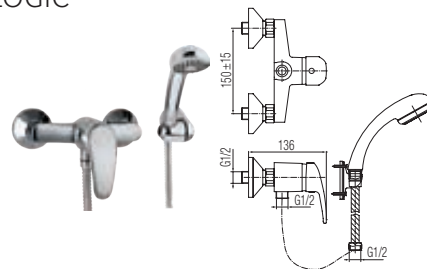

Bateria natryskowa ścienna

Kod: Chrom	2450950
Mieszacz	Ø40
Klasa przepływu	A
Podłączenie	G 1/2
Waga netto	1230 g

LOGIC

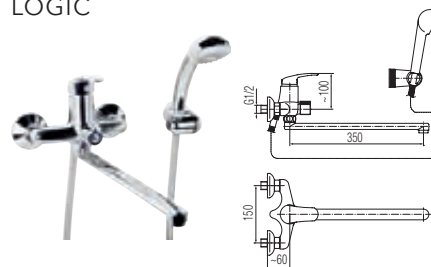

Bateria wannowo-umywalkowa ścienna

Kod: Chrom	2450750
Mieszacz	Ø35
Klasa przepływu	S/2
Podłączenie	G 1/2
Waga netto	1671 g

LOGIC

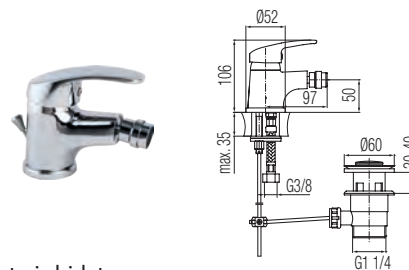

Bateria bidetowa

Kod: Chrom	2450990
Mieszacz	Ø40
Klasa przepływu	A
Podłączenie	G 3/8
Waga netto	890 g



ANGELO

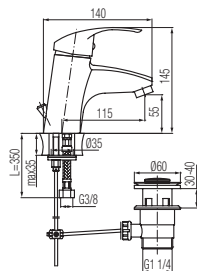

Bateria umywalkowa

Kod: Chrom	2453000	2453300
Mieszacz	Ø40	
Klasa przepływu	S	
Podłączenie	G 3/8	G 1/2
Waga netto	1582 g	

ANGELO

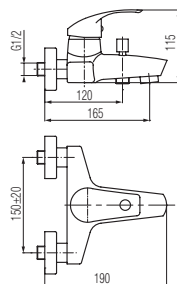

Bateria wannowa ścienna

Kod: Chrom	2453010
Mieszacz	Ø40
Klasa przepływu	B/B
Podłączenie	G 1/2
Waga netto	1603 g

ANGELO

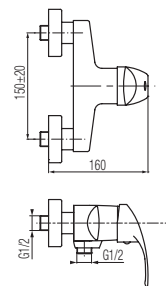

Bateria natryskowa ścienna

Kod: Chrom	2453020
Mieszacz	Ø40
Klasa przepływu	B
Podłączenie	G 1/2
Waga netto	1200 g

ANGELO

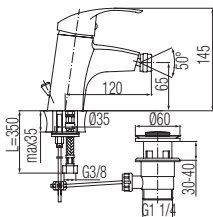

Bateria bidetowa

Kod: Chrom	2453050	2453350
Mieszacz	Ø40	
Klasa przepływu	S	
Podłączenie	G 3/8	G 1/2
Waga netto	1454 g	

ANGELO

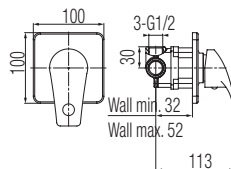

Bateria natryskowa podtynkowa

Kod: Chrom	2453270
Mieszacz	Ø35
Klasa przepływu	B
Podłączenie	3-G 1/2
Waga netto	930 g

ANGELO

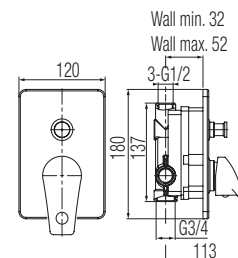

Bateria wannowo-natryskowa podtynkowa

Kod: Chrom	2453280
Mieszacz	Ø35
Klasa przepływu	B/B
Podłączenie	in 2-G 1/2, out 1-G1/2, 1-G3/4
Waga netto	1500 g

ESTILL ROUND PLUS

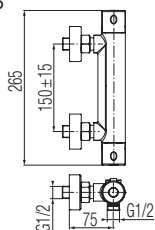

Bateria natryskowa termostatyczna

Kod: Chrom	2447150
Mieszacz	głowica termostatyczna
Klasa przepływu	B
Podłączenie	G 1/2
Waga netto	1580 g

ESTILL ROUND

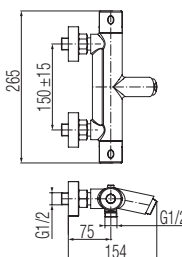

Bateria wannowa termostatyczna

Kod: Chrom	2447160
Mieszacz	głowica termostatyczna
Klasa przepływu	B/C
Podłączenie	G 1/2
Waga netto	1850 g

ESTILL SQUARE PLUS

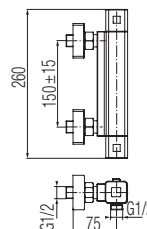

Bateria natryskowa termostatyczna

Kod: Chrom	2447170
Mieszacz	głowica termostatyczna
Klasa przepływu	B
Podłączenie	G 1/2
Waga netto	1880 g



VALVEX SA

ul. Nad Skawą 2
34-240 Jordanów
POLAND

tel.: +48 18 269 32 20
mail: valvex@valvex.com
www.valvex.com

9999526
data wydania: 10.2020